

# 第22回いわきオープンバドミントン大会

2015.07.20 いわき市総合体育館

| 種 目   | 優 勝   | 準 優 勝  | 三                            | 位  |
|-------|---|--|------------------------------|--|
| 男子複1部 | 進藤 和敏<br>高野 巧一郎<br>(MBC)                          | 佐藤 涼汰<br>千葉 佑介<br>(茨城大学)                           | 勝山 岳俊<br>細川 雄亮<br>(MBC)      | 土佐 正規<br>高木 孝文<br><small>(いわき共立学院クラブ・四倉高校教諭)</small>   |
| 男子複2部 | 渡辺 淳一<br>薄葉 淳<br><small>(JR貨物・いわき共立学院クラブ)</small> | 小川原 英樹<br>渡辺 博之<br>(北茨城羽遊会)                        | 石上 昂基<br>遠藤 優太<br>(湯本高校)     | 平子 翔太<br>金成 公幸<br><small>(フォルテシモ・しゃとるフリー)</small>      |
| 男子複3部 | 高木 和稀<br>高萩 拓哉<br>(梨花シャトル)                        | 持地 祐一<br>佐藤 昭夫<br><small>(シャトルカンパニー・太陽クラブ)</small> | 鈴木 廉<br>綾部 竜登<br>(平工OB・海星OB) | 佐藤 海大<br>佐々木 友康<br><small>(勿来工業高校OB・勿来工業高校生OB)</small> |
| 女子複1部 | 小松澤 なつみ<br>赤坂 綺良々<br><small>(茨城大学OG・茨城大学)</small> | 向井 円香<br>小野 香織<br>(MBC)                            | 永山 涼加<br>山口 亜莉奈<br>(湯本高校)    | 加藤 愛<br>古川 瑠美<br><small>(茨城キリスト教大学・常磐大学)</small>       |
| 女子複2部 | 三品 智美<br>牧野 桂子<br>(セブンシャトル)                       | 柴田 香奈江<br>齋藤 紗輝<br>(フォルテシモ)                        | 市井 春花<br>薄葉 あやめ<br>(いわき光洋高校) | 長山 紀子<br>山野辺 伸子<br>(ファーストシャトル)                         |
| 女子複3部 | 持地 穂香<br>阿部 保乃花<br><small>(湯本高校・中央台南中)</small>    | 黒羽 光<br>小茂田 梨緒<br>(高萩バドミントン)                       | 青木 紀美江<br>八木沼 紀江<br>(まこみントン) | 鈴木 友梨<br>高橋 優美子<br><small>(しゃとるフリー・ファーストしゃとる)</small>  |
| 男子単1部 | 猪狩 祐太郎<br>(ブルーシャトル)                               | 松岡 聖和<br>(鹿島中)                                     | 阿部 勝哉<br>(平工業高校)             | 沖原 俊祐<br>(オッキーズ)                                       |
| 男子単2部 | 遠藤 優太<br>(湯本高校)                                   | 坂本 幸太郎<br>(鹿島中)                                    | 三瓶 真一<br>(リトルスター)            | 比佐 文彦<br>(シャトルカンパニー)                                   |

# 第22回いわきオープンバドミントン大会

2015.07.20 いわき市総合体育館

| 種 目           | 優 勝                                   | 準 優 勝                           | 三                                 | 位                               |
|---------------|---------------------------------------|---------------------------------|-----------------------------------|---------------------------------|
| 女子単1部         | 種目不成立                                 |                                 |                                   |                                 |
| 女子単2部         | 山口 亜莉奈<br>(湯本高校)                      | 佐久間 純子<br>(いわき共立学院クラブ)          | 阿部 保乃花<br>(中央台南中)                 | 稲村 美幸<br>(永友クラブ)                |
| 混合複1部         | 廣瀬 直樹<br><br>赤坂 綺良々<br>(茨城大学OB・茨城大学)  | 倉田 知展<br><br>倉田 美和子<br>(みのりクラブ) | 千葉 佑介<br><br>沼田 悠里<br>(茨城大学・秋田大学) | 田島 聖也<br><br>鈴木 優香<br>(セブンシャトル) |
| 混合複2部         | 阿部 知弘<br><br>小松澤 なつみ<br>(茨城大学・茨城大学OG) | 菅野 政明<br><br>北澤 孝子<br>(スナイパー)   | 金成 公幸<br><br>鈴木 友梨<br>(しゃとるフリー)   | 矢内 浩貴<br><br>矢内 由香理<br>(フォルテシモ) |
| 混合複3部         | 木目澤 則夫<br><br>加藤 良子<br>(Infinity・永友)  | 遠藤 貴志<br><br>小泉 麻紀<br>(きりんクラブ)  | 柏崎 政人<br><br>橋本 早百合<br>(田村BC)     | 中塚 均<br><br>正木 恵美子<br>(シャトル組)   |
| 小学生男子シングル4~6年 | 渡辺 大雅<br>(高萩バドミントン)                   | 寺島 彬人<br>(ひばり野ジュニア)             | 佐々木 隆一<br>(いわきジュニア)               | 三本菅 大祐<br>(いわきジュニア)             |
| 小学生女子シングル4~6年 | 黒羽 光<br>(高萩バドミントン)                    | 伊藤 まい<br>(いわきジュニア)              | 鈴木 柚香<br>(いわきジュニア)                | 吉田 永和<br>(いわきジュニア)              |
| 小学生男子シングル1~3年 | 岡田 隼汰<br>(いわきジュニア)                    | 森 一颯<br>(いわきジュニア)               |                                   |                                 |

# 第22回 いわきオープン

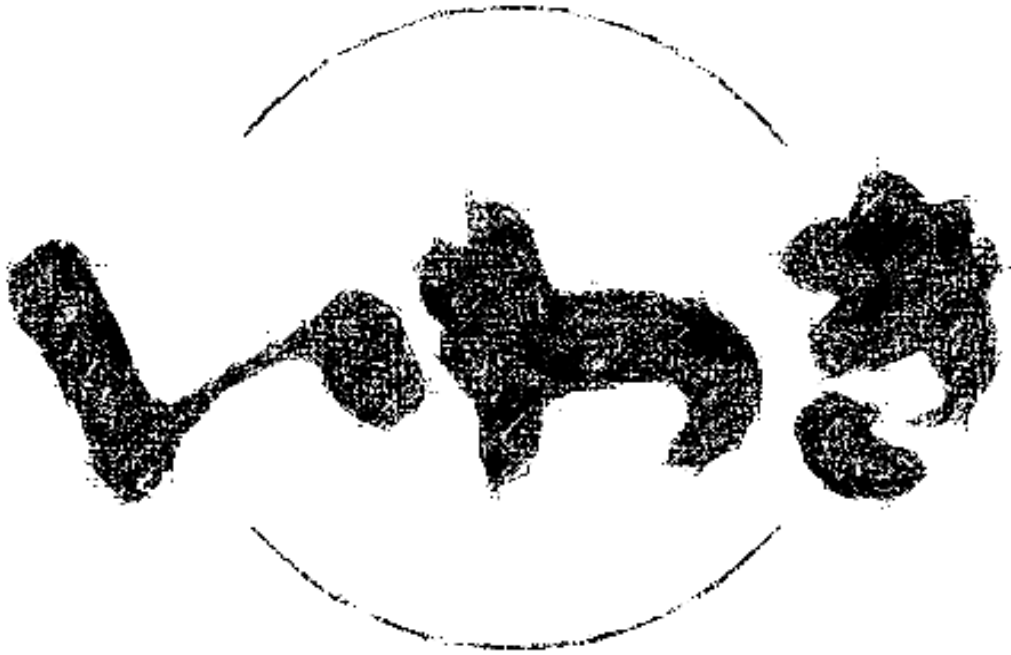

主催 いわき市バドミントン協会  
後援 いわき市教育委員会  
協賛 遠藤スポーツ・ゼビオスポーツ・相馬屋  
期日 平成27年7月19・20日(日・月)  
会場 いわき市立総合体育館

**THE SUPER XEBIO**  
SPORTS  
We are Sports Navigators!



スポーツするなら **EN'SPO** で!!

**(有)遠藤スポーツ**

TEL23-8134(代)

営業時間 / AM10:00 ~ PM8:00  
いわき市平中町7-4 ● 駐車場あり  
定休日: 第二水曜日

**相馬屋**

精米工場長 井塚雄三  
いわき市小名浜大原字東田33-1  
<http://www.soumaya.biz>

**長野精米**

精米工場長 五十嵐弘記  
長野市大字大町710-1  
<http://www.naganoseimai.com>

# 大会役員

会 長 永井祥一  
副 会 長 古舘信義 会川新平 永井香代子 石井要一  
競技委員長 会田 潔 競技副委員長 佐藤裕之  
審 判 長 長山紀子 副審判長 稲村美幸  
総 務 委員 長 高木孝文  
副総務委員長 渡辺コウ 総務委員 皆川紀代美

## 諸 注 意

### ★ポイント制限について

準決勝・決勝以外は、15点3ゲーム 延長最大21点  
準決勝・決勝は、21点3ゲーム 延長最大30点  
ただし、時間がかかってしまった場合は、順次ポイント制限を入れる場合がある。

### ★使用コートについて

タイムテーブルをご確認ください。

### ★審判について

- ・ 審判は試合を行った選手が次の試合の審判を行います。
- ・ シングルスの場合は、試合をする選手がそれぞれラインズを連れてきてください。主審と副審は前の試合の選手が行ってください。人数が足りないと思うので協力し合ってください。
- ・ 審判用紙については予選のすべての試合分を印刷して各コートに配布済みです。
- ・ 試合後は勝者サインを忘れずに記入し、試合のたびに審判用紙を本部進行に届けてください。
- ・ 決勝トーナメントの試合進行は本部より放送を入れます。サブ体育館の試合も決勝トーナメントは大体育館で行う予定です。

### ★おたのしみ抽選会について

- ・ 抽選会は1日目・2日目両日とものお昼頃実施予定です。準備ができれば放送にて案内をいれます。特賞のラケットは合計 本あります。
- ・ 抽選は本部係が行い当選者の氏名の書かれた用紙を商品に貼り付けます。
- ・ 抽選後に本部で名前の書かれた商品を受け取ってください。

### ★けがと応急処置について

- ・ けがをした際、対応は自己責任でお願いします。

### ★会場使用上の注意

- ・ 試合と試合の間を短縮するために観覧席にはあがらないようにしてください。
- ・ 審判が足りない場合も考えられますので、ご協力をお願いします。
- ・ サブ体育館は非常に高温になることが予想されます。熱中症に気をつけ十分に水分を摂取してください。
- ・ 館内土足裸足厳禁、飲食禁止、貴重品の管理は自己責任、ゴミは持ち帰ること。

第22回いわきオープンバドミントン大会 平成27年7月20日 いわき市総合体育館

| 男子ダブルス1部<br>A ブロツク                | 進藤 高野                      | 佐々木 鈴木                     | 木吉 穴                         | 田澤 吉                         | 佐々木 高                        | 木山 長                        | 勝 敗 | 順位 |
|-----------------------------------|----------------------------|----------------------------|------------------------------|------------------------------|------------------------------|-----------------------------|-----|----|
| 進藤 和敏 (MBC)<br>高野 巧一郎             |                            | ○<br>13-15<br>15-9<br>15-7 | ○<br>15-9<br>15-7            | ○<br>15-6<br>15-7            | ○<br>15-9<br>15-11           | M 4-0<br>G 8-1<br>P 133-80  | 1   |    |
| 佐々木 敦宏 (いわき共立学院クラブ)<br>鈴木 裕太      | ×<br>15-13<br>9-15<br>7-15 |                            | ○<br>15-7<br>15-10           | ○<br>15-6<br>15-8            | ○<br>15-11<br>15-10          | M 3-1<br>G 7-2<br>P 121-95  | 2   |    |
| 吉田 一広 (神崎)<br>穴澤 良大 (有明)          | ×<br>9-15<br>7-15          | ×<br>7-15<br>10-15         |                              | ○<br>15-11<br>15-12          | ×<br>15-11<br>11-15<br>12-15 | M 1-3<br>G 3-6<br>P 101-124 | 3   |    |
| 佐々木 亮昌 (東都文京病院)<br>吉田 靖秋 (福島高専OB) | ×<br>6-15<br>7-15          | ×<br>6-15<br>8-15          | ×<br>11-15<br>12-15          |                              | ○<br>15-11<br>13-15<br>21-19 | M 1-3<br>G 2-7<br>P 99-135  | 5   |    |
| 高木 雅斗 (フォレストリー)<br>長山 海           | ×<br>9-15<br>11-15         | ×<br>11-15<br>10-15        | ○<br>11-15<br>15-11<br>15-12 | ×<br>11-15<br>15-13<br>19-21 |                              | M 1-3<br>G 3-7<br>P 127-147 | 4   |    |

| 男子ダブルス1部<br>B ブロツク                   | 沖濱 原邊                       | 土佐 高木                       | 志賀 志                | 賀神 島                         | 猪狩 中                         | 狩島 島                        | 勝 敗 | 順位 |
|--------------------------------------|-----------------------------|-----------------------------|---------------------|------------------------------|------------------------------|-----------------------------|-----|----|
| 沖濱 俊祐 (オッキーズ)<br>原邊 昭平               |                             | ×<br>6-15<br>13-15          | ×<br>13-15<br>11-15 | ○<br>15-6<br>15-11           | ○<br>16-14<br>13-15<br>15-9  | M 2-2<br>G 4-5<br>P 117-115 | 3   |    |
| 土佐 正規 (いわき共立学院クラブ)<br>高木 孝文 (四倉高校教諭) | ○<br>15-6<br>15-13          |                             | ○<br>15-6<br>15-10  | ○<br>15-11<br>15-9           | ○<br>8-15<br>15-11<br>15-11  | M 4-0<br>G 8-1<br>P 128-92  | 1   |    |
| 志賀 俊則 (フォルテシモ)<br>志賀 匠 (福島高専OB)      | ○<br>15-13<br>15-11         | ×<br>6-15<br>10-15          |                     | ○<br>15-8<br>17-15           | ○<br>15-8<br>18-16           | M 3-1<br>G 6-2<br>P 111-101 | 2   |    |
| 福島 優介 (水城高校OB)<br>神長 輝一              | ×<br>6-15<br>11-15          | ×<br>11-15<br>9-15          | ×<br>8-15<br>15-17  |                              | ×<br>10-15<br>15-11<br>13-15 | M 0-4<br>G 1-8<br>P 98-133  | 5   |    |
| 猪狩 祐太郎 (ブルーシャトル)<br>中島 永吉 (NISSAN)   | ×<br>14-16<br>15-13<br>9-15 | ×<br>15-8<br>11-15<br>11-15 | ×<br>8-15<br>16-18  | ○<br>15-10<br>11-15<br>15-13 |                              | M 1-3<br>G 4-7<br>P 140-153 | 4   |    |

| 男子ダブルス1部<br>C ブロツク                 | 杉門 馬                | 後藤 玉                        | 藤川 小                | 渡部 玉                        | 西村 阿                       | 村部 佐                        | 藤千 葉 | 勝 敗 | 順位 |
|------------------------------------|---------------------|-----------------------------|---------------------|-----------------------------|----------------------------|-----------------------------|------|-----|----|
| 杉門 薫 (FREEDOM)<br>馬達 也 (WhiteWing) |                     | ×<br>10-15<br>13-15         | ○<br>15-12<br>16-14 | ×<br>10-15<br>11-15         | ×<br>13-15<br>13-15        | M 1-3<br>G 2-6<br>P 101-116 | 4    |     |    |
| 後藤 悠希 (シャバ駄馬クラブ)<br>玉川 慎也          | ○<br>15-10<br>15-13 |                             | ○<br>15-12<br>16-14 | ○<br>7-15<br>20-18<br>20-18 | ×<br>15-8<br>8-15<br>12-15 | M 3-1<br>G 7-3<br>P 143-138 | 2    |     |    |
| 渡部 敬綱 (フォルテシモ)<br>小玉 啓太            | ×<br>12-15<br>14-16 | ×<br>12-15<br>14-16         |                     | ×<br>8-15<br>10-15          | ×<br>13-15<br>9-15         | M 0-4<br>G 0-8<br>P 92-122  | 5    |     |    |
| 西村 広宣 (日本製紙)<br>阿部 勝也 (平工業高校)      | ○<br>15-10<br>15-11 | ×<br>15-7<br>18-20<br>18-20 | ○<br>15-8<br>15-10  |                             | ×<br>12-15<br>11-15        | M 2-2<br>G 5-4<br>P 134-116 | 3    |     |    |
| 佐藤 涼汰 (茨城大学)<br>千葉 佑介              | ○<br>15-13<br>15-13 | ○<br>8-15<br>15-8<br>15-12  | ○<br>15-13<br>15-9  | ○<br>15-12<br>15-11         |                            | M 4-0<br>G 8-1<br>P 128-106 | 1    |     |    |

| 男子ダブルス1部<br>D ブロツク              | 高矢 橋                         | 内倉 高                         | 田瀬 阿                | 仲部 居                         | 勝山 細                        | 山川 勝 | 勝 敗 | 順位 |
|---------------------------------|------------------------------|------------------------------|---------------------|------------------------------|-----------------------------|------|-----|----|
| 高橋 和訓 (フォルテシモ)<br>矢内 浩貴         |                              | ○<br>15-11<br>13-15<br>15-10 | ×<br>11-15<br>16-18 | ×<br>13-15<br>9-15           | M 1-2<br>G 2-5<br>P 92-99   | 4    |     |    |
| 倉田 知展 (みのりクラブ)<br>高瀬 寛典         | ×<br>11-15<br>15-13<br>10-15 |                              | ×<br>12-15<br>12-15 | ○<br>11-15<br>15-12<br>21-19 | M 1-2<br>G 3-5<br>P 107-119 | 3    |     |    |
| 阿部 知弘 (茨城大学)<br>仲居 稜 (国際医療福祉大学) | ○<br>15-11<br>18-16          | ○<br>15-12<br>15-12          |                     | ×<br>15-17<br>10-15          | M 2-1<br>G 4-2<br>P 88-83   | 2    |     |    |
| 勝山 岳俊 (MBC)<br>細川 雄亮            | ○<br>15-13<br>15-9           | ×<br>15-11<br>12-15<br>19-21 | ○<br>17-15<br>15-10 |                              | M 2-1<br>G 5-2<br>P 108-94  | 1    |     |    |

男子ダブルス1部 決勝トーナメント

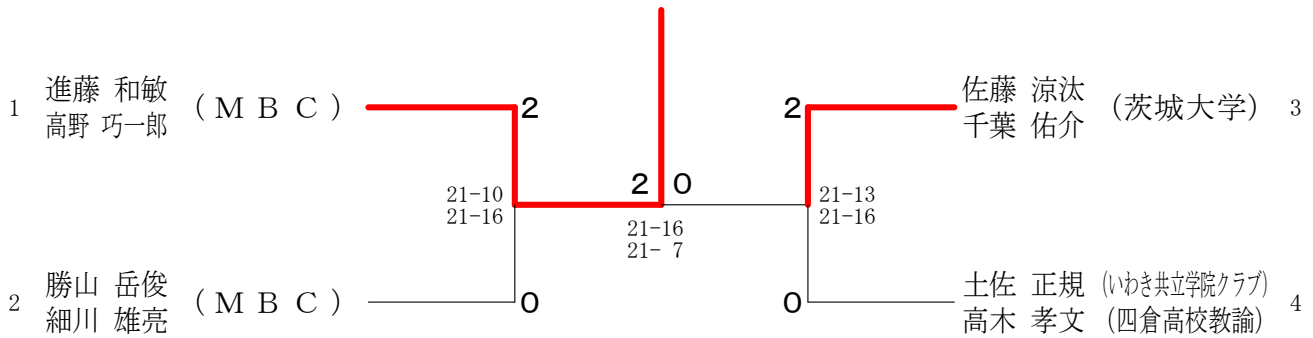

| 男子ダブルス2部<br>A ブロツク | 佐藤 稲                   | 藤川 小           | 川原 渡 | 鈴木 木                  | 古館 土           | 吉田 比         | 田 佐                         | 勝 敗 | 順位 |
|--------------------|------------------------|----------------|------|-----------------------|----------------|--------------|-----------------------------|-----|----|
| 佐藤 亮 (WhiteWing)   |                        | ×              | ○    | ×                     | ×              | ×            | M 1-3<br>G 4-6<br>P 112-140 | 4   |    |
| 稲川 明佳              |                        | 7-15<br>10-15  | ○    | ○                     | ○              | ○            |                             |     |    |
| 小川原 英樹 (北茨城羽遊会)    | ○                      |                |      | ○                     | ○              | ○            | M 4-0<br>G 8-0<br>P 120-68  | 1   |    |
| 渡辺 博之              | 15-7<br>15-10          |                |      | 15-10<br>15-12        | 15-6<br>15-5   | 15-9<br>15-9 |                             |     |    |
| 鈴木 駿 (平工業高校)       | ×                      | ×              |      | ×                     | ×              | ×            | M 0-4<br>G 1-8<br>P 87-132  | 5   |    |
| 渡邊 広大              | 12-15<br>13-15         | 10-15<br>12-15 |      | 2-15<br>15-12<br>3-15 | 9-15<br>11-15  |              |                             |     |    |
| 古館 武士 (ALPS)       | ○                      | ×              | ○    | ×                     | ×              | ×            | M 2-2<br>G 4-6<br>P 119-115 | 3   |    |
| 土田 太一              | 15-8<br>13-15<br>15-12 | 6-15<br>5-15   |      | 15-2<br>12-15<br>15-3 | 10-15<br>13-15 |              |                             |     |    |
| 吉田 真大 (シャトルカンパニー)  | ○                      | ×              | ○    | ○                     | ○              |              | M 3-1<br>G 6-3<br>P 120-103 | 2   |    |
| 比佐 文彦              | 15-10<br>12-15<br>15-5 | 9-15<br>9-15   |      | 15-9<br>15-11         | 15-10<br>15-13 |              |                             |     |    |

| 男子ダブルス2部<br>B ブロツク | 松井 笛                   | 井木 宇                   | 佐美 佐 | 美藤 藁                   | 谷 高                    | 橋 高           | 南 白                         | 土 勝 | 敗 順位 |
|--------------------|------------------------|------------------------|------|------------------------|------------------------|---------------|-----------------------------|-----|------|
| 松井 洋介 (いわき共立学院クラブ) |                        | ○                      | ○    | ○                      | ○                      | ○             | M 4-0<br>G 8-2<br>P 143-115 | 1   |      |
| 井木 聖               |                        | 15-10<br>15-17<br>15-8 | ○    | ○                      | ○                      | ○             |                             |     |      |
| 宇佐美 延男 (フレンズシャトル)  | ×                      |                        |      | ○                      | ×                      | ○             | M 2-2<br>G 6-5<br>P 137-136 | 3   |      |
| 佐藤 貴志              | 10-15<br>17-15<br>8-15 |                        |      | 10-15<br>15-10<br>15-6 | 6-15<br>15-12<br>11-15 | 15-13<br>15-5 |                             |     |      |
| 藁谷 勇太 (湯本高校)       | ×                      | ×                      |      | ○                      | ○                      | ○             | M 2-2<br>G 6-4<br>P 129-122 | 2   |      |
| 高橋 俊輔              | 11-15<br>15-8<br>12-15 | 15-10<br>10-15<br>6-15 |      | 15-10<br>15-11         | 15-10<br>15-13         |               |                             |     |      |
| 高橋 宗矩 (クリナップ)      | ×                      | ○                      | ×    | ×                      | ○                      | ○             | M 2-2<br>G 4-5<br>P 114-107 | 4   |      |
| 根本 遼平              | 13-15<br>8-15          | 15-6<br>12-15<br>15-11 |      | 10-15<br>11-15         | 15-11<br>15-4          |               |                             |     |      |
| 南 龍治 (草野中)         | ×                      | ×                      | ×    | ×                      | ×                      |               | M 0-4<br>G 0-8<br>P 77-120  | 5   |      |
| 白土 徹 (平一中)         | 10-15<br>11-15         | 13-15<br>5-15          |      | 10-15<br>13-15         | 11-15<br>4-15          |               |                             |     |      |

| 男子ダブルス2部<br>C ブロツク | 矢渡 高                    | 阿部 永                    | 部 塚 | 平 金                    | 子 成                    | 池 中           | 本 原                         | 鈴木 小                        | 木 野 勝 | 敗 順位 |
|--------------------|-------------------------|-------------------------|-----|------------------------|------------------------|---------------|-----------------------------|-----------------------------|-------|------|
| 矢渡 正行 (きんせい)       |                         | ×                       | ×   | ×                      | ○                      | ○             | ○                           | M 2-2<br>G 5-5<br>P 137-134 | 3     |      |
| 高木 裕史              |                         | 12-15<br>17-15<br>15-17 | ○   | ○                      | ○                      | ○             |                             |                             |       |      |
| 阿部 優大 (茨城大学)       | ○                       |                         |     | ×                      | ○                      | ○             | M 3-1<br>G 6-3<br>P 126-104 | 2                           |       |      |
| 永塚 弘樹              | 15-12<br>15-17<br>17-15 |                         |     | 11-15<br>8-15          | 15-8<br>15-12          | 15-3<br>15-7  |                             |                             |       |      |
| 平子 翔太 (フォルテシモ)     | ○                       | ○                       |     | ○                      | ○                      | ○             | M 4-0<br>G 8-1<br>P 134-95  | 1                           |       |      |
| 金成 公幸 (しゃとるフリー)    | 15-10<br>15-10          | 15-11<br>15-8           |     | 16-14<br>8-15<br>13-15 | 14-16<br>15-8<br>15-13 | 15-9<br>15-10 |                             |                             |       |      |
| 池中 悠和 (セブンシャトル)    | ×                       | ×                       | ×   | ○                      | ○                      | ○             | M 1-3<br>G 4-7<br>P 136-150 | 4                           |       |      |
| 中原 涼               | 15-13<br>10-15<br>13-15 | 8-15<br>12-15           |     | 11-15<br>15-7<br>15-11 | 11-15<br>15-7<br>15-11 |               |                             |                             |       |      |
| 鈴木 晴裕 (いわき光洋高校)    | ×                       | ×                       | ×   | ×                      | ×                      |               | M 0-4<br>G 1-8<br>P 81-131  | 5                           |       |      |
| 小野 竜史              | 9-15<br>10-15           | 3-15<br>7-15            |     | 9-15<br>10-15          | 15-11<br>7-15<br>11-15 |               |                             |                             |       |      |

第22回いわきオープンバドミントン大会 平成27年7月20日 いわき市総合体育館

| 男子ダブルス2部<br>D ブ ロ ッ ク | 菅 原 資 浩<br>菅 野 晃 広 (ひよこクラブ) | 菅 野 晃 広<br>菅 野 晃 広 (ひよこクラブ)  | 安 藤 嘉 健<br>三 瓶 真 一 (LittleStar) | 藤 瓶 真 一<br>三 瓶 真 一 (LittleStar) | 石 上 昂 基<br>遠 藤 優 太 (湯本高校)   | 上 藤 優 太<br>遠 藤 優 太 (湯本高校) | 高 橋 直 也<br>板 本 卓 見 (ALPS)    | 橋 本 卓 見<br>板 本 卓 見 (ALPS) | 勝 敗                        | 順 位 |
|-----------------------|-----------------------------|------------------------------|---------------------------------|---------------------------------|-----------------------------|---------------------------|------------------------------|---------------------------|----------------------------|-----|
|                       |                             |                              | ○<br>15-13<br>15-10             |                                 | ×<br>10-15<br>15-13<br>9-15 |                           | ○<br>16-14<br>15- 6          |                           | M 2-1<br>G 5-2<br>P 95-86  | 2   |
|                       |                             | ×<br>13-15<br>10-15          |                                 |                                 | ×<br>9-15<br>15-12<br>9-15  |                           | ○<br>16-14<br>12-15<br>15-10 |                           | M 1-2<br>G 3-5<br>P 99-111 | 3   |
|                       |                             | ○<br>15-10<br>13-15<br>15- 9 |                                 | ○<br>15- 9<br>12-15<br>15- 9    |                             |                           | ○<br>15- 7<br>15-11          |                           | M 3-0<br>G 6-2<br>P 115-85 | 1   |
|                       |                             | ×<br>14-16<br>6-15           |                                 | ×<br>14-16<br>15-12<br>10-15    |                             | ×<br>7-15<br>11-15        |                              |                           | M 0-3<br>G 1-6<br>P 77-104 | 4   |

| 男子ダブルス2部<br>E ブ ロ ッ ク | 渡 辺 淳 一<br>薄 葉 淳 (いわき共立学院クラブ) | 渡 辺 淳 一<br>薄 葉 淳 (いわき共立学院クラブ) | 根 本 康 弘<br>西 野 一 博 (MNBC) | 本 野 一 博<br>西 野 一 博 (MNBC) | 高 橋 恭 輔<br>下 山 田 達 也 (湯本高校OB) | 橋 田 達 也<br>下 山 田 達 也 (湯本高校OB) | 石 井 拓 也<br>五 十 嵐 浩 晃 (セブンシャトル) | 井 上 浩 晃<br>五 十 嵐 浩 晃 (セブンシャトル) | 勝 敗                        | 順 位 |
|-----------------------|-------------------------------|-------------------------------|---------------------------|---------------------------|-------------------------------|-------------------------------|--------------------------------|--------------------------------|----------------------------|-----|
|                       |                               |                               |                           | ○<br>15- 6<br>15- 8       |                               | ○<br>15- 9<br>18-16           |                                | ○<br>16-14<br>12-15<br>19-17   | M 3-0<br>G 6-1<br>P 110-85 | 1   |
|                       |                               | ×<br>6-15<br>8-15             |                           |                           | ○<br>15- 6<br>15-12           |                               | ×<br>13-15<br>14-16            |                                | M 1-2<br>G 2-4<br>P 71-79  | 3   |
|                       |                               | ×<br>9-15<br>16-18            |                           | ×<br>6-15<br>12-15        |                               | ×<br>5-15<br>8-15             |                                |                                | M 0-3<br>G 0-6<br>P 56-93  | 4   |
|                       |                               | ×<br>14-16<br>15-12<br>17-19  |                           | ○<br>15-13<br>16-14       |                               | ○<br>15- 5<br>15- 8           |                                |                                | M 2-1<br>G 5-2<br>P 107-87 | 2   |

男子ダブルス2部 決勝トーナメント

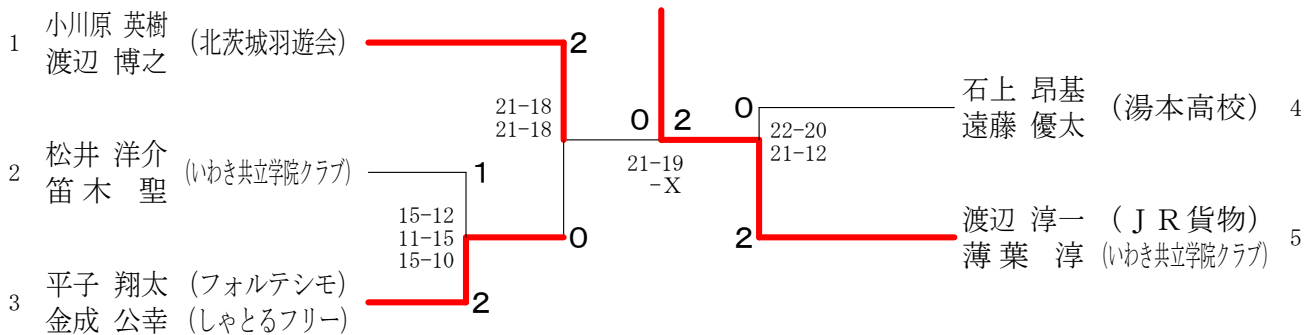

| 男子ダブルス3部<br>A ブ ロ ッ ク | 会 田 潔<br>斎 藤 悠 (いわき共立学院クラブ) | 会 田 潔<br>斎 藤 悠 (いわき共立学院クラブ) | 鈴 木 陽 一<br>塩 田 隆 介 (GoldenAge) | 木 田 隆 介<br>塩 田 隆 介 (GoldenAge) | 若 松 樹 也<br>小 野 晴 輝 (平工業高校) | 松 野 晴 輝<br>小 野 晴 輝 (平工業高校) | 櫛 田 雅 輝<br>井 上 輝 (上遠野中学校) | 田 上 輝 (上遠野中学校)      | 勝 敗                       | 順 位 |
|-----------------------|-----------------------------|-----------------------------|--------------------------------|--------------------------------|----------------------------|----------------------------|---------------------------|---------------------|---------------------------|-----|
|                       |                             |                             |                                | ○<br>15-12<br>15-10            |                            | ○<br>15-13<br>15-12        |                           | ○<br>15-13<br>15-12 | M 3-0<br>G 6-0<br>P 90-72 | 1   |
|                       |                             | ×<br>12-15<br>10-15         |                                |                                | ×<br>13-15<br>8-15         |                            | ○<br>15- 8<br>15-11       |                     | M 1-2<br>G 2-4<br>P 73-79 | 3   |
|                       |                             | ×<br>13-15<br>12-15         |                                | ○<br>15-13<br>15- 8            |                            |                            | ○<br>15- 7<br>15- 8       |                     | M 2-1<br>G 4-2<br>P 85-66 | 2   |
|                       |                             | ×<br>13-15<br>12-15         |                                | ×<br>8-15<br>11-15             |                            | ×<br>7-15<br>8-15          |                           |                     | M 0-3<br>G 0-6<br>P 59-90 | 4   |



第22回いわきオープンバドミントン大会 平成27年7月20日 いわき市総合体育館

| 男子ダブルス3部<br>Bブロック           | 佐植 | 藤杉 | 丹岡                  | 野田 | 佐猪                 | 藤狩 | 坂西                          | 本山 | 田蛭                           | 崎田 | 勝敗                          | 順位 |
|-----------------------------|----|----|---------------------|----|--------------------|----|-----------------------------|----|------------------------------|----|-----------------------------|----|
| 佐藤裕之(きんせい)<br>植杉隆二(小名浜しゃとる) |    |    | ○<br>15-8<br>15-10  |    | ○<br>15-7<br>16-14 |    | ○<br>15-9<br>15-6           |    | ○<br>15-7<br>7-15<br>15-7    |    | M 4-0<br>G 8-1<br>P 128-83  | 1  |
| 丹野邦彦(きりんクラブ)<br>岡田真弥        | ×  |    |                     |    | ×                  |    | ×                           |    | ○<br>11-15<br>15-12<br>15-13 |    | M 1-3<br>G 2-7<br>P 104-130 | 5  |
| 佐藤丈生(湯本高校)<br>猪狩和也          | ×  |    | ○<br>15-9<br>15-12  |    |                    |    | ○<br>15-8<br>15-12          |    | ○<br>15-7<br>15-13           |    | M 3-1<br>G 6-2<br>P 111-92  | 2  |
| 坂本拓真(平工業高校)<br>西山信博         | ×  |    | ○<br>15-12<br>15-12 |    | ×                  |    |                             |    | ×                            |    | M 1-3<br>G 3-6<br>P 103-127 | 4  |
| 田崎魁斗(上遠野中学校)<br>蛭田聖也        | ×  |    | ×                   |    | ×                  |    | ○<br>15-8<br>11-15<br>17-15 |    |                              |    | M 1-3<br>G 4-7<br>P 132-146 | 3  |

| 男子ダブルス3部<br>Cブロック                  | 小渡                  | 西辺 | 梶佐                 | 山藤                          | 下山大                 | 山田泉                         | 松朝                           | 本倉                  | 佐佐 | 藤々木 | 勝敗                          | 順位 |
|------------------------------------|---------------------|----|--------------------|-----------------------------|---------------------|-----------------------------|------------------------------|---------------------|----|-----|-----------------------------|----|
| 小西康之(フェニックス)<br>渡辺裕之(いわき大王製紙)      |                     |    |                    | ○<br>15-12<br>15-12         |                     | ○<br>14-16<br>15-5<br>15-13 |                              | ○<br>15-13<br>15-12 |    | ×   | M 3-1<br>G 6-3<br>P 131-114 | 2  |
| 梶山真吾(まこミントン)<br>佐藤千隆               | ×                   |    |                    |                             |                     | ×                           |                              | ○<br>15-9<br>17-15  |    | ×   | M 1-3<br>G 3-6<br>P 110-131 | 4  |
| 下山田隼(平工業高校)<br>大泉政人                | ×                   |    |                    | ○<br>17-19<br>15-9<br>15-10 |                     |                             | ○<br>12-15<br>15-13<br>15-10 |                     | ×  |     | M 2-2<br>G 5-6<br>P 150-151 | 3  |
| 松本大翔(小名浜高校)<br>朝倉裕朗(小名浜高校教員)       | ×                   |    |                    | ×                           |                     | ×                           |                              |                     | ×  |     | M 0-4<br>G 1-8<br>P 110-134 | 5  |
| 佐藤海大(勿来工業高校OB)<br>佐々木友康(勿来工業高校生OB) | ○<br>16-14<br>15-13 |    | ○<br>15-4<br>15-12 |                             | ○<br>15-13<br>16-14 |                             | ○<br>15-13<br>15-10          |                     |    |     | M 4-0<br>G 8-0<br>P 122-93  | 1  |

| 男子ダブルス3部<br>Dブロック       | 鈴木綾 | 木部 | 猪田 | 俣中                  | 花坂 | 泉本                          | 山阿 | 廻邊部                        | 鈴木本菅 | 勝敗                        | 順位                          |   |
|-------------------------|-----|----|----|---------------------|----|-----------------------------|----|----------------------------|------|---------------------------|-----------------------------|---|
| 鈴木廉(平工OB)<br>綾部竜登(海星OB) |     |    |    | ○<br>15-10<br>15-8  |    | ○<br>11-15<br>15-9<br>15-10 |    | ○<br>15-11<br>15-7         |      | ○<br>15-5<br>15-7         | M 4-0<br>G 8-1<br>P 131-82  | 1 |
| 猪俣洋紀(アステラス製薬)<br>田中貴将   | ×   |    |    |                     |    | ×                           |    | ×                          |      | ○<br>15-13<br>15-9        | M 1-3<br>G 2-6<br>P 95-117  | 4 |
| 花泉賢哉(平商業)<br>坂本哲汰       | ×   |    |    | ○<br>15-11<br>15-11 |    |                             |    | ○<br>15-9<br>12-15<br>15-8 |      | ○<br>15-11<br>15-11       | M 3-1<br>G 7-3<br>P 136-117 | 2 |
| 山廻邊志温(湯本高校)<br>阿部友増     | ×   |    |    | ○<br>20-18<br>15-7  |    | ×                           |    |                            |      | ○<br>15-8<br>6-15<br>15-7 | M 2-2<br>G 5-5<br>P 121-127 | 3 |
| 鈴木岳杜(四倉中)<br>三本菅由泰(平一中) | ×   |    |    | ×                   |    | ×                           |    | ×                          |      |                           | M 0-4<br>G 1-8<br>P 86-126  | 5 |

| 男子ダブルス3部<br>Eブロック    | 板中 | 橋塚 | 中池 | 川田                 | 金菅 | 成野 | 坂本 | 本藤                         | 勝敗 | 順位                         |   |
|----------------------|----|----|----|--------------------|----|----|----|----------------------------|----|----------------------------|---|
| 板橋宇宙(シャトル組)<br>中塚将太  |    |    |    | ×                  |    | ×  |    | ×                          |    | M 0-3<br>G 1-6<br>P 85-104 | 4 |
| 中川貴( S B K )<br>池田将年 |    |    |    |                    |    | ×  |    | ×                          |    | M 1-2<br>G 2-5<br>P 81-98  | 3 |
| 金成竜太郎(平工業高校)<br>菅野大樹 |    |    |    | ○<br>15-7<br>16-14 |    |    |    | ○<br>15-7<br>8-15<br>15-11 |    | M 3-0<br>G 6-1<br>P 99-80  | 1 |
| 坂本幸太郎(鹿島中)<br>佐藤絵    |    |    |    | ○<br>15-6<br>15-10 |    | ×  |    |                            |    | M 2-1<br>G 5-2<br>P 93-76  | 2 |

第22回いわきオープンバドミントン大会 平成27年7月20日 いわき市総合体育館

| 男子ダブルス3部<br>Fブロック        | 横比 | 濱佐 | 高高 | 木萩 | 八田 | 城谷 | 箭菅                         | 内野 | 勝敗 | 順位 |
|--------------------------|----|----|----|----|----|----|----------------------------|----|----|----|
| 横濱昌幸 (シャトルカンパニー)<br>比佐繁之 |    |    | ×  | ○  | ○  | ○  | M 2-1<br>G 5-2<br>P 102-75 |    |    | 2  |
| 高木和稀 (梨花シャトル)<br>高萩拓哉    | ○  |    |    |    | ○  | ○  | M 3-0<br>G 6-1<br>P 109-63 |    |    | 1  |
| 八城智紀 (小名浜高校)<br>田谷優翔     | ×  |    | ×  |    |    | ×  | M 0-3<br>G 1-6<br>P 53-103 |    |    | 4  |
| 箭内航太 (檜葉中学校)<br>菅野玲矢     | ×  |    | ×  |    | ○  |    | M 1-2<br>G 2-5<br>P 70-93  |    |    | 3  |

| 男子ダブルス3部<br>Gブロック         | 佐々木 | 大塩 | 武藤 | 藤久 | 遠藤 | 藤田                         | 勝敗 | 順位 |
|---------------------------|-----|----|----|----|----|----------------------------|----|----|
| 佐々木義史 (磐城高校OB)<br>大和田徹    |     | ○  | ○  | ○  | ○  | M 3-0<br>G 6-2<br>P 110-82 |    | 1  |
| 大塩智史 (クリナップ)<br>鈴木駿也      | ×   |    | ×  | ×  | ×  | M 0-3<br>G 1-6<br>P 70-99  |    | 4  |
| 武藤優太 (まこミントン)<br>佐久間宏一    | ×   | ○  |    |    | ×  | M 1-2<br>G 2-4<br>P 70-80  |    | 3  |
| 遠藤仁 (遠野高校)<br>前田陽治 (湯本高校) | ×   | ○  | ○  | ○  |    | M 2-1<br>G 5-2<br>P 94-83  |    | 2  |

| 男子ダブルス3部<br>Hブロック       | 上遠野 | 黒羽 | 吉田 | 佐藤 | 藤木 | 勝敗                         | 順位 |   |
|-------------------------|-----|----|----|----|----|----------------------------|----|---|
| 上遠野吏 (きりんクラブ)<br>遠藤貴志   |     | ○  | ×  | ○  | ○  | M 2-1<br>G 5-2<br>P 93-82  |    | 2 |
| 黒羽健一 (高萩バドミントン)<br>渡辺大雅 | ×   |    | ×  | ○  | ○  | M 1-2<br>G 3-5<br>P 97-111 |    | 3 |
| 吉田瑞樹 (平商業)<br>海野翔空      | ○   | ○  |    | ○  | ○  | M 3-0<br>G 6-2<br>P 110-71 |    | 1 |
| 佐藤翔太 (いわきジュニア)<br>佐々木隆一 | ×   | ×  | ×  |    |    | M 0-3<br>G 1-6<br>P 68-104 |    | 4 |

| 男子ダブルス3部<br>Iブロック       | 松本 | 網本 | 鈴木 | 中田 | 勝敗                         | 順位 |   |
|-------------------------|----|----|----|----|----------------------------|----|---|
| 松本祥英 (しゃとる2000)<br>草野光宏 |    | ○  | ×  | ○  | M 2-1<br>G 4-3<br>P 92-88  |    | 2 |
| 網本忠雄 (アステラス製薬)<br>及川栄輝  | ×  |    | ×  | ×  | M 0-3<br>G 0-6<br>P 50-90  |    | 4 |
| 鈴木啓太 (平工業)<br>鈴木亮       | ○  | ○  |    | ○  | M 3-0<br>G 6-1<br>P 101-71 |    | 1 |
| 中田陸斗 (上遠野中学校)<br>平子潤哉   | ×  | ○  | ×  |    | M 1-2<br>G 4-4<br>P 98-92  |    | 3 |

第22回いわきオープンバドミントン大会 平成27年7月20日 いわき市総合体育館

| 男子ダブルス3部<br>J ブ ロ ッ ク                    | 中 塚<br>高 倉         | 鈴 木<br>国 友                   | 木 友<br>齋 藤                   | 齋 藤<br>中 若         | 藤 盛<br>藤 盛                 | 勝 敗 | 順 位 |
|--|--------------------|------------------------------|------------------------------|--------------------|----------------------------|-----|-----|
| 中 塚 均 (シャトル組)<br>高 倉 郁 也                 |                    | ○<br>15-9<br>15-9            | ○<br>15-2<br>15-12           | ○<br>18-16<br>15-5 | M 3-0<br>G 6-0<br>P 93-53  |     | 1   |
| 鈴 木 冬 弥 (なんバド)<br>国 友 昌 也 (シャトルラケット85.6) | ×<br>9-15<br>9-15  |                              | ○<br>15-10<br>13-15<br>15-13 | ×<br>7-15<br>10-15 | M 1-2<br>G 2-5<br>P 78-98  |     | 3   |
| 齋 藤 步 (湯本高校)<br>田 中 勇 斗                  | ×<br>2-15<br>12-15 | ×<br>10-15<br>15-13<br>13-15 |                              | ×<br>14-16<br>6-15 | M 0-3<br>G 1-6<br>P 72-104 |     | 4   |
| 齋 藤 宏 樹 (鹿島中)<br>若 盛 涼                   | ×<br>16-18<br>5-15 | ○<br>15-7<br>15-10           | ○<br>16-14<br>15-6           |                    | M 2-1<br>G 4-2<br>P 82-70  |     | 2   |

| 男子ダブルス3部<br>K ブ ロ ッ ク                   | 持 地<br>佐 藤          | 松 本<br>作 山    | 鈴 木<br>松 崎          | 松 本<br>早 乙 女      | 勝 敗                       | 順 位 |
|---|---------------------|---------------|---------------------|-------------------|---------------------------|-----|
| 持 地 祐 一 (シャトルカンパニー)<br>佐 藤 昭 夫 (太陽クラブ)  |                     | ○<br>-X<br>-X | ○<br>15-11<br>15-12 | ○<br>15-8<br>15-6 | M 3-0<br>G 6-0<br>P 60-37 | 1   |
| 松 本 千 明 (小名浜高校OB)<br>作 山 智 紀 (勿来工業高校OB) | ×<br>X-<br>X-       |               | ×<br>X-<br>X-       | ×<br>X-<br>X-     | M 0-3<br>G 0-6<br>P 0-0   | 4   |
| 鈴 木 智 也 (GoldenAge)<br>松 崎 克 彦          | ×<br>11-15<br>12-15 | ○<br>-X<br>-X |                     | ○<br>15-7<br>15-6 | M 2-1<br>G 4-2<br>P 53-43 | 2   |
| 松 本 泰 征 (平商業)<br>早 乙 女 裕 誠              | ×<br>8-15<br>6-15   | ○<br>-X<br>-X | ×<br>7-15<br>6-15   |                   | M 1-2<br>G 2-4<br>P 27-60 | 3   |

| 男子ダブルス3部<br>L ブ ロ ッ ク                 | 成 田<br>生 田 目        | 片 寄<br>明 智          | 下 川<br>太 田                 | 長 谷 川<br>渡 部               | 勝 敗                       | 順 位 |
|---------------------------------------|---------------------|---------------------|----------------------------|----------------------------|---------------------------|-----|
| 成 田 幸 一 (アルパイン)<br>生 田 目 史 男 (アルプス電気) |                     | ○<br>15-3<br>15-9   | ○<br>15-12<br>15-13        | ○<br>15-4<br>16-14         | M 3-0<br>G 6-0<br>P 91-55 | 1   |
| 片 寄 功 輝 (いわき明星大学)<br>明 智 武 史          | ×<br>3-15<br>9-15   |                     | ×<br>5-15<br>9-15          | ×<br>10-15<br>10-15        | M 0-3<br>G 0-6<br>P 46-90 | 4   |
| 下 川 孝 彦 (しゃとる88)<br>太 田 勝 彦 (オールワン)   | ×<br>12-15<br>13-15 | ○<br>15-5<br>15-9   |                            | ○<br>7-15<br>15-9<br>15-13 | M 2-1<br>G 4-3<br>P 92-81 | 2   |
| 長 谷 川 智 也 (檜葉中学校)<br>渡 部 秋 宣          | ×<br>4-15<br>14-16  | ○<br>15-10<br>15-10 | ×<br>15-7<br>9-15<br>13-15 |                            | M 1-2<br>G 3-4<br>P 85-88 | 3   |

男子ダブルス3部 決勝トーナメント

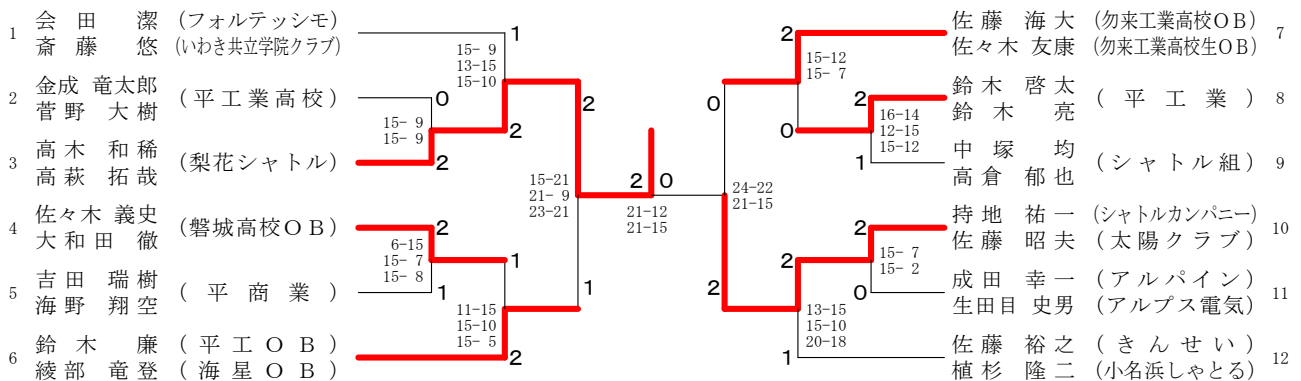

第22回いわきオープンバドミントン大会 平成27年7月20日 いわき市総合体育館

| 女子ダブルス1部<br>A ブロツク                   | 皆遠                           | 川藤 | 小松澤<br>赤坂                    | 菅原<br>大木            | 向井<br>小野                     | 勝敗                          | 順位 |
|--------------------------------------|------------------------------|----|------------------------------|---------------------|------------------------------|-----------------------------|----|
| 皆川 紀代美 (フォルテシモ)<br>遠藤 牧子             |                              |    | ×<br>17-19<br>15-10<br>6-15  | ○<br>15-5<br>15-12  | ×<br>20-18<br>12-15<br>11-15 | M 1-2<br>G 4-4<br>P 111-109 | 3  |
| 小松澤 なつみ (茨城大学OG)<br>赤坂 綺良々 (茨城大学)    | ○<br>19-17<br>10-15<br>15-6  |    |                              | ○<br>15-8<br>15-6   | ×<br>10-15<br>15-13<br>15-17 | M 2-1<br>G 5-3<br>P 114-97  | 2  |
| 菅原 千代 (ワンポイント)<br>大木 弘美 (いわき共立学院クラブ) | ×<br>5-15<br>12-15           |    | ×<br>8-15<br>6-15            |                     | ×<br>11-15<br>12-15          | M 0-3<br>G 0-6<br>P 54-90   | 4  |
| 向井 円香 (MBC)<br>小野 香織                 | ○<br>18-20<br>15-12<br>15-11 |    | ○<br>15-10<br>13-15<br>17-15 | ○<br>15-11<br>15-12 |                              | M 3-0<br>G 6-2<br>P 123-106 | 1  |

| 女子ダブルス1部<br>B ブロツク               | 永山<br>山口           | 菅原<br>渡邊            | 加藤<br>古川            | 勝敗                        | 順位 |
|----------------------------------|--------------------|---------------------|---------------------|---------------------------|----|
| 永山 涼加 (湯本高校)<br>山口 亜莉奈           |                    | ○<br>15-9<br>16-14  | ○<br>15-10<br>15-9  | M 2-0<br>G 4-0<br>P 61-42 | 1  |
| 菅原 ほなみ (フォルテシモ)<br>渡邊 遥          | ×<br>9-15<br>14-16 |                     | ×<br>12-15<br>13-15 | M 0-2<br>G 0-4<br>P 48-61 | 3  |
| 加藤 愛 (茨城キリスト教大学)<br>古川 瑠美 (常磐大学) | ×<br>10-15<br>9-15 | ○<br>15-12<br>15-13 |                     | M 1-1<br>G 2-2<br>P 49-55 | 2  |

女子ダブルス1部 決勝トーナメント

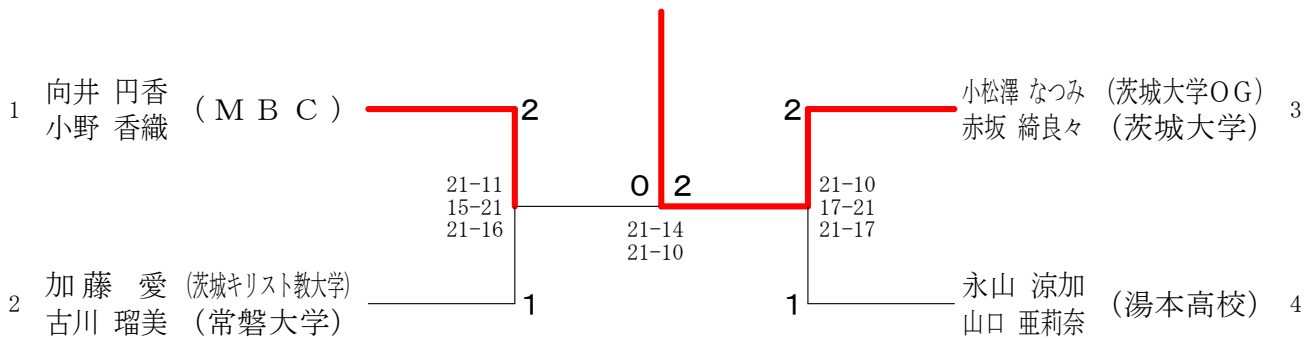

| 女子ダブルス2部<br>A ブロツク             | 鈴高                  | 木野 | 柴田<br>齋藤            | 市井<br>薄葉            | 大郷<br>井            | 勝敗                        | 順位 |
|--------------------------------|---------------------|----|---------------------|---------------------|--------------------|---------------------------|----|
| 鈴木 恵美子 (アルパイン)<br>高野 元子 (きんせい) |                     |    | ○<br>15-10<br>15-13 | ×<br>7-15<br>13-15  | ○<br>15-10<br>15-9 | M 2-1<br>G 4-2<br>P 80-72 | 3  |
| 柴田 香奈江 (フォルテシモ)<br>齋藤 紗輝       | ×<br>10-15<br>13-15 |    |                     | ○<br>15-12<br>15-10 | ○<br>15-6<br>15-13 | M 2-1<br>G 4-2<br>P 83-71 | 1  |
| 市井 春花 (いわき光洋高校)<br>薄葉 あやめ      | ○<br>15-7<br>15-13  |    | ×<br>12-15<br>10-15 |                     | ○<br>15-9<br>15-13 | M 2-1<br>G 4-2<br>P 82-72 | 2  |
| 大郷 廣美 (双葉クラブ)<br>駒井 美香         | ×<br>10-15<br>9-15  |    | ×<br>6-15<br>13-15  | ×<br>9-15<br>13-15  |                    | M 0-3<br>G 0-6<br>P 60-90 | 4  |

第22回いわきオープンバドミントン大会

平成27年7月20日 いわき市総合体育館

| 女子ダブルス2部<br>Bブロック | 長山 紀子<br>山野辺 伸子    | 和田 恵子<br>稲村 美幸 | 生田目 春美<br>及川 優子     | 三品 智美<br>牧野 桂子      | 勝敗                        | 順位 |
|-------------------|--------------------|----------------|---------------------|---------------------|---------------------------|----|
|                   | ○<br>-X<br>-X      |                | ○<br>15-9<br>16-14  | ×<br>8-15<br>10-15  | M 2-1<br>G 4-2<br>P 49-53 | 2  |
|                   | ×<br>X-<br>X-      |                | ×<br>X-<br>X-       | ×<br>X-<br>X-       | M 0-3<br>G 0-6<br>P 0-0   | 4  |
|                   | ×<br>9-15<br>14-16 | ○<br>-X<br>-X  |                     | ×<br>11-15<br>13-15 | M 1-2<br>G 2-4<br>P 47-61 | 3  |
|                   | ○<br>15-8<br>15-10 | ○<br>-X<br>-X  | ○<br>15-11<br>15-13 |                     | M 3-0<br>G 6-0<br>P 60-42 | 1  |

女子ダブルス2部 決勝トーナメント

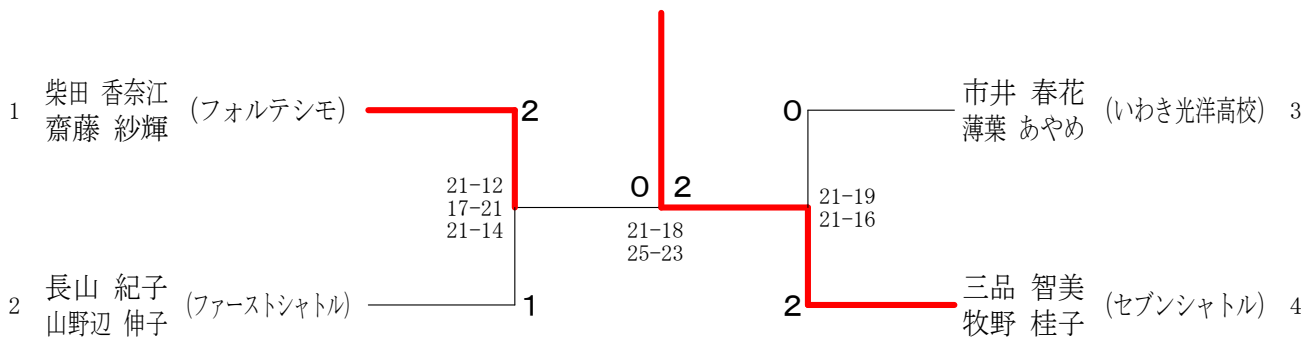

| 女子ダブルス3部<br>Aブロック | 青木 紀美江<br>八木 沼紀江          | 伊藤 妙子<br>土佐 恵美               | 栗田 萌以<br>遠藤 春菜     | 鈴木 ひかり<br>山内 愛子            | 鈴木 柚香<br>吉田 永和               | 勝敗                          | 順位 |
|-------------------|---------------------------|------------------------------|--------------------|----------------------------|------------------------------|-----------------------------|----|
|                   | ○<br>15-6<br>15-7         | ○<br>8-15<br>15-8<br>15-3    | ○<br>15-3<br>15-7  | ○<br>15-10<br>15-7         | M 4-0<br>G 8-1<br>P 128-66   | 1                           |    |
|                   | ×<br>6-15<br>7-15         |                              | ×<br>9-15<br>10-15 | ×<br>15-12<br>9-15<br>9-15 | ×<br>13-15<br>15-11<br>10-15 | M 0-4<br>G 2-8<br>P 103-143 | 5  |
|                   | ×<br>15-8<br>8-15<br>3-15 | ○<br>15-9<br>15-10           |                    | ○<br>15-9<br>15-10         | ○<br>15-8<br>15-5            | M 3-1<br>G 7-2<br>P 116-89  | 2  |
|                   | ×<br>3-15<br>7-15         | ○<br>12-15<br>15-9<br>15-9   | ×<br>9-15<br>10-15 |                            | ×<br>12-15<br>10-15          | M 1-3<br>G 2-7<br>P 93-123  | 4  |
|                   | ×<br>10-15<br>7-15        | ○<br>15-13<br>11-15<br>15-10 | ×<br>8-15<br>5-15  | ○<br>15-12<br>15-10        |                              | M 2-2<br>G 4-5<br>P 101-120 | 3  |

| 女子ダブルス3部<br>Bブロック | 迎 美千枝<br>小泉 麻紀     | 根 本 文恵<br>花 泉 昌代  | 鈴木 絢音<br>森田 真梨     | 鈴木 優花<br>今野 めぐみ    | 勝敗                        | 順位 |
|-------------------|--------------------|-------------------|--------------------|--------------------|---------------------------|----|
|                   | ×<br>4-15<br>12-15 |                   | ×<br>11-15<br>9-15 | ○<br>15-12<br>15-2 | M 1-2<br>G 2-4<br>P 66-74 | 3  |
|                   | ○<br>15-4<br>15-12 |                   | ○<br>15-8<br>15-8  | ○<br>15-3<br>15-6  | M 3-0<br>G 6-0<br>P 90-41 | 1  |
|                   | ○<br>15-11<br>15-9 | ×<br>8-15<br>8-15 |                    | ○<br>17-15<br>15-6 | M 2-1<br>G 4-2<br>P 78-71 | 2  |
|                   | ×<br>12-15<br>2-15 | ×<br>3-15<br>6-15 | ×<br>15-17<br>6-15 |                    | M 0-3<br>G 0-6<br>P 44-92 | 4  |

第22回いわきオープンバドミントン大会 平成27年7月20日 いわき市総合体育館

| 女子ダブルス3部<br>Cブロック                   | 持地阿部               | 宮後                         | 本藤                  | 佐藤永                 | 藤井野若 | 手松                         | 勝敗                        | 順位 |
|-------------------------------------|--------------------|----------------------------|---------------------|---------------------|------|----------------------------|---------------------------|----|
| 持地 穂香 (湯本高校)<br>阿部 保乃花 (中央台南中)      |                    | ○<br>15-5<br>15-8          |                     | ○<br>15-11<br>15-4  |      | ○<br>15-5<br>15-10         | M 3-0<br>G 6-0<br>P 90-43 | 1  |
| 宮本 沙織 (friendしゃとるX)<br>後藤 美穂 (ALPS) | ×<br>5-15<br>8-15  |                            |                     | ×<br>15-17<br>10-15 |      | ○<br>9-15<br>15-13<br>15-7 | M 1-2<br>G 2-5<br>P 77-97 | 3  |
| 佐藤 栞理 (平商業)<br>永井 瀬里奈 (平商業)         | ×<br>11-15<br>4-15 |                            | ○<br>17-15<br>15-10 |                     |      | ○<br>15-1<br>15-7          | M 2-1<br>G 4-2<br>P 77-63 | 2  |
| 野手 紀乃香 (いわき光洋高校)<br>若松 汐音 (磐城桜が丘高校) | ×<br>5-15<br>10-15 | ×<br>15-9<br>13-15<br>7-15 |                     | ×<br>1-15<br>7-15   |      |                            | M 0-3<br>G 1-6<br>P 58-99 | 4  |

| 女子ダブルス3部<br>Dブロック                    | 正坂                         | 木本 | 黒羽小茂田              | 森橋 | 田本                         | 小沼上野台 | 勝敗      | 順位                        |   |
|--------------------------------------|----------------------------|----|--------------------|----|----------------------------|-------|---------|---------------------------|---|
| 正木 恵美子 (シャトル組)<br>坂本 真由美 (シャトル組)     |                            |    | ×<br>8-15<br>12-15 |    | ○<br>15-7<br>9-15<br>15-13 |       | ○<br>-X | M 2-1<br>G 4-3<br>P 89-65 | 2 |
| 黒羽 光 (高萩バドミントン)<br>小茂田 梨緒 (高萩バドミントン) | ○<br>15-8<br>15-12         |    |                    |    | ○<br>15-2<br>15-5          |       | ○<br>-X | M 3-0<br>G 6-0<br>P 90-27 | 1 |
| 森田 奈々美 (四倉高校)<br>橋本 美貴 (四倉高校)        | ×<br>7-15<br>15-9<br>13-15 |    | ×<br>2-15<br>5-15  |    |                            |       | ○<br>-X | M 1-2<br>G 3-4<br>P 72-69 | 3 |
| 小沼 彩 (小名浜高校)<br>上野台 紗千 (小名浜高校)       | ×<br>X-                    |    | ×<br>X-            |    | ×<br>X-                    |       |         | M 0-3<br>G 0-6<br>P 0-90  | 4 |

| 女子ダブルス3部<br>Eブロック                  | 倉田青                 | 田木 | 阿部細谷               | 川口鈴木 | 川口鈴木                | 草野伊藤 | 野藤                 | 勝敗                        | 順位 |
|------------------------------------|---------------------|----|--------------------|------|---------------------|------|--------------------|---------------------------|----|
| 倉田 美和子 (みのりクラブ)<br>青木 悠莉 (もねシャトル)  |                     |    | ×<br>X-            |      | ×<br>11-15<br>10-15 |      | ×<br>7-15<br>5-15  | M 0-3<br>G 0-6<br>P 33-90 | 4  |
| 阿部 美紀 (まこミントン)<br>細谷 和実 (まこミントン)   | ○<br>-X             |    |                    |      | ×<br>11-15<br>6-15  |      | ×<br>8-15<br>10-15 | M 1-2<br>G 2-4<br>P 65-60 | 3  |
| 川口 紗矢 (いわき光洋高校)<br>鈴木 彩乃 (いわき光洋高校) | ○<br>15-11<br>15-10 |    | ○<br>15-11<br>15-6 |      |                     |      | ×<br>9-15<br>11-15 | M 2-1<br>G 4-2<br>P 80-68 | 2  |
| 草野 優夏 (草野中)<br>伊藤 まい (いわきジュニア)     | ○<br>15-7<br>15-5   |    | ○<br>15-8<br>15-10 |      | ○<br>15-9<br>15-11  |      |                    | M 3-0<br>G 6-0<br>P 90-50 | 1  |

| 女子ダブルス3部<br>Fブロック                     | 鈴木高               | 木橋 | 金吉                          | 田田 | 会田                          | 田谷 | 高高 | 橋橋      | 勝敗                        | 順位 |
|---------------------------------------|-------------------|----|-----------------------------|----|-----------------------------|----|----|---------|---------------------------|----|
| 鈴木 友梨 (しゃとるフリー)<br>高橋 優美子 (ファーストしゃとる) |                   |    | ○<br>15-9<br>-X             |    | ○<br>15-4<br>15-4           |    |    | ○<br>-X | M 3-0<br>G 6-0<br>P 75-17 | 1  |
| 金田 せいら (いわき光洋高校)<br>吉田 朱里 (いわき光洋高校)   | ×<br>9-15<br>X-   |    |                             |    | ×<br>15-10<br>9-15<br>14-16 |    |    | ○<br>-X | M 1-2<br>G 3-4<br>P 77-56 | 3  |
| 会田 夏芽 (大野中)<br>藁谷 菜々 (小名浜第一中学校)       | ×<br>4-15<br>4-15 |    | ○<br>10-15<br>15-9<br>16-14 |    |                             |    |    | ○<br>-X | M 2-1<br>G 4-3<br>P 79-68 | 2  |
| 高橋 あかり (上遠野中学校)<br>高橋 くいな (上遠野中学校)    | ×<br>X-           |    | ×<br>X-                     |    | ×<br>X-                     |    |    |         | M 0-3<br>G 0-6<br>P 0-90  | 4  |

女子ダブルス3部 決勝トーナメント

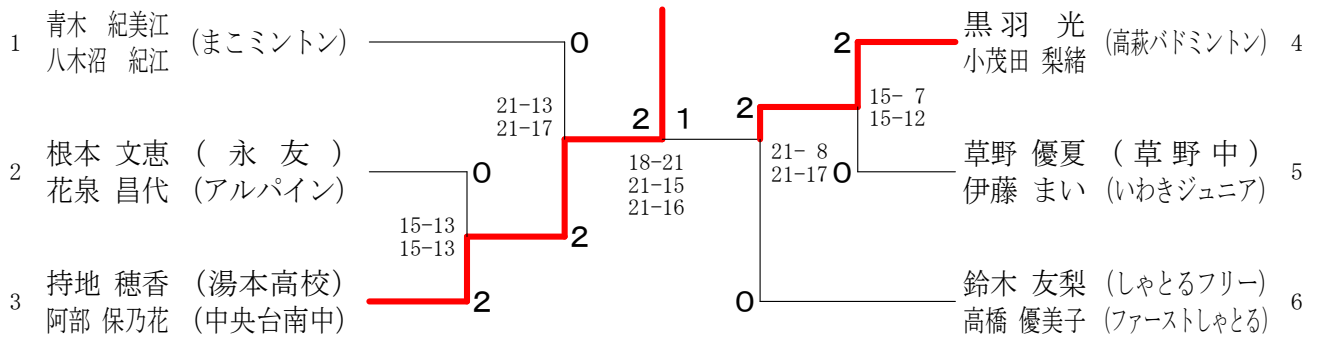

| 男子シングルス1部<br>A ブロツク | 中江                           | 高瀬      | 高木                           | 松岡                          | 勝敗                         | 順位 |
|---------------------|------------------------------|---------|------------------------------|-----------------------------|----------------------------|----|
| 中江 魁 (茨城大学)         | /                            | ○<br>-X | ○<br>11-15<br>15-13<br>15- 8 | ×<br>15-10<br>8-15<br>11-15 | M 2-1<br>G 5-3<br>P 105-76 | 2  |
| 高瀬 寛典 (みのりクラブ)      | ×<br>X-                      | /       | ×<br>X-                      | ×<br>X-                     | M 0-3<br>G 0-6<br>P 0-90   | 4  |
| 高木 雅斗 (フォレストリー)     | ×<br>15-11<br>13-15<br>8-15  | ○<br>-X | /                            | ×<br>7-15<br>10-15          | M 1-2<br>G 3-4<br>P 83-71  | 3  |
| 松岡 聖和 (鹿島中)         | ○<br>10-15<br>15- 8<br>15-11 | ○<br>-X | ○<br>15- 7<br>15-10          | /                           | M 3-0<br>G 6-1<br>P 100-51 | 1  |

| 男子シングルス1部<br>B ブロツク | 沖原                  | 高木                           | 國分                           | 阿部                         | 勝敗                         | 順位 |
|---------------------|---------------------|------------------------------|------------------------------|----------------------------|----------------------------|----|
| 沖原 俊祐 (オッキーズ)       | /                   | ○<br>15- 9<br>15- 7          | ○<br>15- 6<br>15- 8          | ×<br>15-17<br>11-15        | M 2-1<br>G 4-2<br>P 86-62  | 2  |
| 高木 孝文 (四倉高校教諭)      | ×<br>9-15<br>7-15   | /                            | ×<br>4-15<br>15-12<br>11-15  | ×<br>6-15<br>5-15          | M 0-3<br>G 1-6<br>P 57-102 | 4  |
| 國分 宏一郎 (セブンシャトル)    | ×<br>6-15<br>8-15   | ○<br>15- 4<br>12-15<br>15-11 | /                            | ×<br>6-15<br>15-12<br>8-15 | M 1-2<br>G 3-5<br>P 85-102 | 3  |
| 阿部 勝哉 (平工業高校)       | ○<br>17-15<br>15-11 | ○<br>15- 6<br>15- 5          | ○<br>15- 6<br>12-15<br>15- 8 | /                          | M 3-0<br>G 6-1<br>P 104-66 | 1  |

| 男子シングルス1部<br>C ブロツク | 佐々木                          | 濱邊      | 猪狩                          | 長山                           | 勝敗                         | 順位 |
|---------------------|------------------------------|---------|-----------------------------|------------------------------|----------------------------|----|
| 佐々木 敦宏 (いわき共立学院クラブ) | /                            | ○<br>-X | ×<br>11-15<br>13-15         | ○<br>10-15<br>15-10<br>15-11 | M 2-1<br>G 4-3<br>P 94-66  | 2  |
| 濱邊 昭平 (オッキーズ)       | ×<br>X-                      | /       | ×<br>X-                     | ×<br>X-                      | M 0-3<br>G 0-6<br>P 0-90   | 4  |
| 猪狩 祐太郎 (ブルーシャトル)    | ○<br>15-11<br>15-13          | ○<br>-X | /                           | ○<br>15-10<br>13-15<br>15- 4 | M 3-0<br>G 6-1<br>P 103-53 | 1  |
| 長山 海 (フォレストリー)      | ×<br>15-10<br>10-15<br>11-15 | ○<br>-X | ×<br>10-15<br>15-13<br>4-15 | /                            | M 1-2<br>G 4-4<br>P 95-83  | 3  |

男子シングルス1部 決勝トーナメント

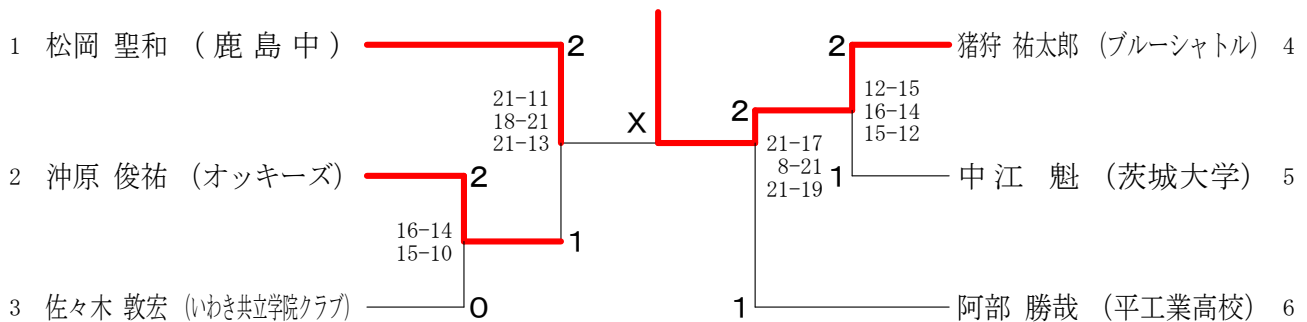



第22回いわきオープンバドミントン大会 平成27年7月20日 いわき市総合体育館

| 男子シングルス2部<br>A ブロツク | 笛木                  | 比佐 | 小菅 | 長谷川 | 勝敗                         | 順位 |
|---------------------|---------------------|----|----|-----|----------------------------|----|
| 笛木 聖 (いわき共立学院クラブ)   |                     | ×  | ○  | ○   | M 2-1<br>G 4-2<br>P 82-59  | 2  |
| 比佐 文彦 (シャトルカンパニー)   | ○<br>15-11<br>15-11 |    | ○  | ○   | M 3-0<br>G 6-0<br>P 90-65  | 1  |
| 小菅 拓海 (平商業)         | ×                   | ×  |    | ○   | M 1-2<br>G 2-5<br>P 79-95  | 3  |
| 長谷川 秀宣 (平工業高校)      | ×                   | ×  | ×  |     | M 0-3<br>G 1-6<br>P 70-102 | 4  |

| 男子シングルス2部<br>B ブロツク | 遠藤      | 鈴木 | 熊谷 | 三本菅 | 勝敗                         | 順位 |
|---------------------|---------|----|----|-----|----------------------------|----|
| 遠藤 太郎 (なまっち)        |         | ×  | ×  | ×   | M 0-3<br>G 0-6<br>P 0-90   | 4  |
| 鈴木 亮 (平工業高校)        | ○<br>-x |    | ○  | ×   | M 2-1<br>G 4-3<br>P 100-63 | 2  |
| 熊谷 拓磨 (GoldenAge)   | ○<br>-x | ×  |    | ×   | M 1-2<br>G 4-4<br>P 93-85  | 3  |
| 三本菅 由泰 (平一中)        | ○<br>-x | ○  | ○  |     | M 3-0<br>G 6-1<br>P 102-57 | 1  |

| 男子シングルス2部<br>C ブロツク | 阿部 | 下山田 | 菅野 | 八城 | 勝敗                         | 順位 |
|---------------------|----|-----|----|----|----------------------------|----|
| 阿部 智将 (湯本高校)        |    | ○   | ○  | ○  | M 3-0<br>G 6-1<br>P 100-69 | 1  |
| 下山田 隼 (平工業高校)       | ×  |     | ○  | ○  | M 2-1<br>G 5-2<br>P 94-72  | 2  |
| 菅野 玲矢 (檜葉中学校)       | ×  | ×   |    | ×  | M 0-3<br>G 0-6<br>P 46-90  | 4  |
| 八城 智紀 (小名浜高校)       | ×  | ×   | ○  |    | M 1-2<br>G 2-4<br>P 68-77  | 3  |

| 男子シングルス2部<br>D ブロツク | 菅野                 | 田中 | 大泉 | 坂本 | 勝敗                        | 順位 |
|---------------------|--------------------|----|----|----|---------------------------|----|
| 菅野 真也 (茨城大学)        |                    | ×  | ×  | ×  | M 0-3<br>G 0-6<br>P 50-90 | 4  |
| 田中 克巳 (ドリーム)        | ○<br>15-7<br>15-13 |    | ○  | ×  | M 2-1<br>G 4-2<br>P 76-58 | 2  |
| 大泉 政人 (平工業高校)       | ○<br>15-9<br>15-13 | ×  |    | ×  | M 1-2<br>G 2-4<br>P 50-82 | 3  |
| 坂本 幸太郎 (鹿島中)        | ○<br>15-3<br>15-5  | ○  | ○  |    | M 3-0<br>G 6-0<br>P 90-36 | 1  |

第22回いわきオープンバドミントン大会 平成27年7月20日 いわき市総合体育館

| 男子シングルス2部<br>Eブロック | 玉川                  | 高橋                  | 西山                  | 田谷                  | 勝敗                        | 順位 |
|--------------------|---------------------|---------------------|---------------------|---------------------|---------------------------|----|
| 玉川 慎也 (シャバ駄馬クラブ)   |                     | ○<br>15-12<br>15-13 | ○<br>15- 3<br>15-10 | ○<br>15- 7<br>15- 2 | M 3-0<br>G 6-0<br>P 90-47 | 1  |
| 高橋 恭輔 (湯本高校OB)     | ×<br>12-15<br>13-15 |                     | ○<br>15-11<br>15- 8 | ○<br>15- 7<br>15-11 | M 2-1<br>G 4-2<br>P 85-67 | 2  |
| 西山 信博 (平工業高校)      | ×<br>3-15<br>10-15  | ×<br>11-15<br>8-15  |                     | ○<br>15-11<br>15- 2 | M 1-2<br>G 2-4<br>P 62-73 | 3  |
| 田谷 優翔 (小名浜高校)      | ×<br>7-15<br>2-15   | ×<br>7-15<br>11-15  | ×<br>11-15<br>2-15  |                     | M 0-3<br>G 0-6<br>P 40-90 | 4  |

| 男子シングルス2部<br>Fブロック | 菅野                  | 小野                  | 遠藤                  | 白土                  | 勝敗                        | 順位 |
|--------------------|---------------------|---------------------|---------------------|---------------------|---------------------------|----|
| 菅野 晃広 (ひよこクラブ)     |                     | ○<br>15- 5<br>15- 7 | ×<br>8-15<br>10-15  | ×<br>12-15<br>12-15 | M 1-2<br>G 2-4<br>P 72-72 | 3  |
| 小野 晴輝 (平工業高校)      | ×<br>5-15<br>7-15   |                     | ×<br>5-15<br>11-15  | ×<br>11-15<br>15-17 | M 0-3<br>G 0-6<br>P 54-92 | 4  |
| 遠藤 優太 (湯本高校)       | ○<br>15- 8<br>15-10 | ○<br>15- 5<br>15-11 |                     | ○<br>15-10<br>15-11 | M 3-0<br>G 6-0<br>P 90-55 | 1  |
| 白土 徹 (平一中)         | ○<br>15-12<br>15-12 | ○<br>15-11<br>17-15 | ×<br>10-15<br>11-15 |                     | M 2-1<br>G 4-2<br>P 83-80 | 2  |

| 男子シングルス2部<br>Gブロック | 仲井                          | 吉田                           | 細谷                           | 青山                           | 勝敗                          | 順位 |
|--------------------|-----------------------------|------------------------------|------------------------------|------------------------------|-----------------------------|----|
| 仲井 孝宏 (茨城大学)       |                             | ○<br>14-16<br>15- 8<br>15-10 | ○<br>15- 9<br>13-15<br>15-12 | ○<br>15- 5<br>15-10          | M 3-0<br>G 6-2<br>P 117-85  | 1  |
| 吉田 索 (福島高専)        | ×<br>16-14<br>8-15<br>10-15 |                              | ×<br>14-16<br>15- 8<br>12-15 | ○<br>14-16<br>15- 3<br>15-11 | M 1-2<br>G 4-5<br>P 119-113 | 3  |
| 細谷 大貴 (鴨クラブ)       | ×<br>9-15<br>15-13<br>12-15 | ○<br>16-14<br>8-15<br>15-12  |                              | ○<br>16-14<br>15-10          | M 2-1<br>G 5-3<br>P 106-108 | 2  |
| 青山 寛季 (平工業高校)      | ×<br>5-15<br>10-15          | ×<br>16-14<br>3-15<br>11-15  | ×<br>14-16<br>10-15          |                              | M 0-3<br>G 1-6<br>P 69-105  | 4  |

| 男子シングルス2部<br>Hブロック | 稲川                           | 佐藤                          | 鈴木                  | 鈴木                           | 勝敗                         | 順位 |
|--------------------|------------------------------|-----------------------------|---------------------|------------------------------|----------------------------|----|
| 稲川 明佳 (WhiteWing)  |                              | ×<br>15-13<br>5-15<br>7-15  | ×<br>8-15<br>10-15  | ○<br>15-10<br>16-14          | M 1-2<br>G 3-4<br>P 76-97  | 3  |
| 佐藤 昭夫 (太陽クラブ)      | ○<br>13-15<br>15- 5<br>15- 7 |                             | ×<br>7-15<br>13-15  | ○<br>16-18<br>15-11<br>15- 4 | M 2-1<br>G 4-4<br>P 109-90 | 2  |
| 鈴木 駿 (平工業高校)       | ○<br>15- 8<br>15-10          | ○<br>15- 7<br>15-13         |                     | ○<br>15-13<br>15-10          | M 3-0<br>G 6-0<br>P 90-61  | 1  |
| 鈴木 晴裕 (いわき光洋高校)    | ×<br>10-15<br>14-16          | ×<br>18-16<br>11-15<br>4-15 | ×<br>13-15<br>10-15 |                              | M 0-3<br>G 1-6<br>P 80-107 | 4  |

| 男子シングルス2部<br>I ブロツク | 中村 | 比佐 | 坂本 | 南                           | 勝敗 | 順位 |
|---------------------|----|----|----|-----------------------------|----|----|
| 中村 祐弥 (古河電池)        | ○  | ○  | ○  | M 3-0<br>G 6-2<br>P 103-83  | 1  |    |
| 比佐 繁之 (シャトルカンパニー)   | ×  | ○  | ×  | M 0-3<br>G 0-6<br>P 51-90   | 4  |    |
| 坂本 拓真 (平工業高校)       | ×  | ○  | ×  | M 1-2<br>G 4-4<br>P 107-106 | 3  |    |
| 南 龍治 (草野中)          | ×  | ○  | ○  | M 2-1<br>G 5-3<br>P 112-94  | 2  |    |

| 男子シングルス2部<br>J ブロツク | 土田 | 鈴木 | 持地 | 松本                         | 勝敗 | 順位 |
|---------------------|----|----|----|----------------------------|----|----|
| 土田 太一 (ALPS)        | ○  | ○  | ○  | M 3-0<br>G 6-1<br>P 100-69 | 1  |    |
| 鈴木 武瑠 (しゃとる2000)    | ×  | ○  | ○  | M 2-1<br>G 5-3<br>P 114-83 | 2  |    |
| 持地 祐一 (シャトルカンパニー)   | ×  | ×  | ○  | M 1-2<br>G 3-4<br>P 89-80  | 3  |    |
| 松本 大翔 (小名浜高校)       | ×  | ×  | ×  | M 0-3<br>G 0-6<br>P 19-90  | 4  |    |

| 男子シングルス2部<br>K ブロツク | 藁谷 | 松本 | 高木 | 三瓶                         | 勝敗 | 順位 |
|---------------------|----|----|----|----------------------------|----|----|
| 藁谷 勇太 (湯本高校)        | ○  | ○  | ×  | M 2-1<br>G 4-2<br>P 85-81  | 2  |    |
| 松本 千明 (小名浜高校OB)     | ×  | ○  | ×  | M 1-2<br>G 2-5<br>P 79-102 | 3  |    |
| 高木 寛明 (平工OB)        | ×  | ×  | ×  | M 0-3<br>G 1-6<br>P 95-104 | 4  |    |
| 三瓶 真一 (リトルスター)      | ○  | ○  | ○  | M 3-0<br>G 6-0<br>P 91-63  | 1  |    |

男子シングルス2部 決勝トーナメント

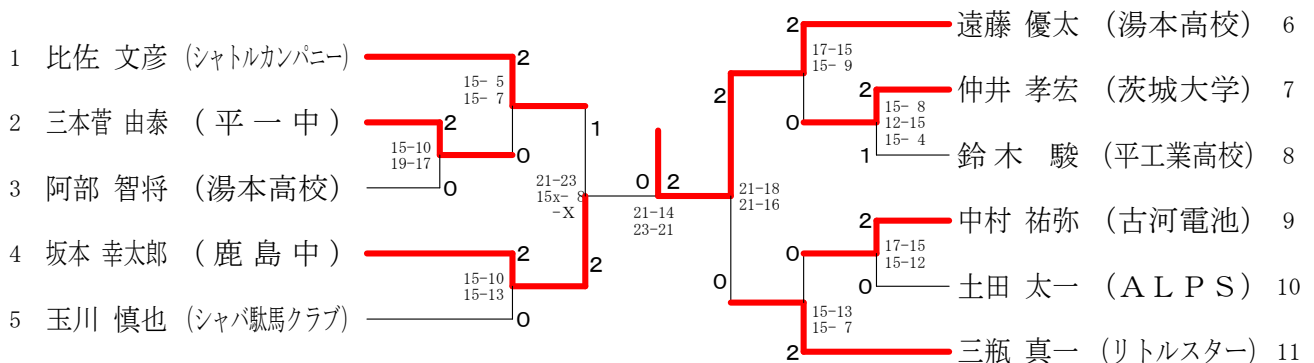

第22回いわきオープンバドミントン大会 平成27年7月20日 いわき市総合体育館

| 女子シングルス2部<br>A ブロツク | 佐久間               | 小 沼                 | 会 田                          | 藁 谷                         | 勝敗                        | 順位 |
|---------------------|-------------------|---------------------|------------------------------|-----------------------------|---------------------------|----|
| 佐久間 純子 (いわき共立学院クラブ) |                   | ○<br>15- 1<br>15- 2 | ○<br>15- 8<br>15- 7          | ○<br>15- 7<br>15- 7         | M 3-0<br>G 6-0<br>P 90-32 | 1  |
| 小 沼 彩 (小名浜高校)       | ×<br>1-15<br>2-15 |                     | ×<br>8-15<br>7-15            | ×<br>8-15<br>6-15           | M 0-3<br>G 0-6<br>P 32-90 | 4  |
| 会田 夏芽 (大野中)         | ×<br>8-15<br>7-15 | ○<br>15- 8<br>15- 7 |                              | ○<br>15-12<br>7-15<br>15-11 | M 2-1<br>G 4-3<br>P 82-83 | 2  |
| 藁谷 菜々 (小名浜第一中学校)    | ×<br>7-15<br>7-15 | ○<br>15- 8<br>15- 6 | ×<br>12-15<br>15- 7<br>11-15 |                             | M 1-2<br>G 3-4<br>P 82-81 | 3  |

| 女子シングルス2部<br>B ブロツク | 山 口                 | 上野台     | 瀧                           | 草 野                          | 勝敗                        | 順位 |
|---------------------|---------------------|---------|-----------------------------|------------------------------|---------------------------|----|
| 山口 亜莉奈 (湯本高校)       |                     | ○<br>-X | ○<br>15- 1<br>15- 2         | ○<br>15-13<br>15-11          | M 3-0<br>G 6-0<br>P 90-27 | 1  |
| 上野台 紗千 (小名浜高校)      | ×<br>X-             |         | ×<br>X-                     | ×<br>X-                      | M 0-3<br>G 0-6<br>P 0-90  | 4  |
| 瀧 彩香 (きりんクラブ中学生)    | ×<br>1-15<br>2-15   | ○<br>-X |                             | ×<br>14-16<br>15- 7<br>11-15 | M 1-2<br>G 3-4<br>P 73-68 | 3  |
| 草野 優夏 (草野中)         | ×<br>13-15<br>11-15 | ○<br>-X | ○<br>16-14<br>7-15<br>15-11 |                              | M 2-1<br>G 4-3<br>P 92-70 | 2  |

| 女子シングルス2部<br>C ブロツク | 稲 村                          | 持 地                         | 栗 田                          | 阿 部                          | 勝敗                          | 順位 |
|---------------------|------------------------------|-----------------------------|------------------------------|------------------------------|-----------------------------|----|
| 稲村 美幸 (永友クラブ)       |                              | ○<br>8-15<br>15-12<br>15- 7 | ○<br>15- 5<br>13-15<br>17-15 | ×<br>17-15<br>14-16<br>10-15 | M 2-1<br>G 5-4<br>P 124-115 | 2  |
| 持地 穂香 (湯本高校)        | ×<br>15- 8<br>12-15<br>7-15  |                             | ×<br>9-15<br>8-15            | ×<br>12-15<br>12-15          | M 0-3<br>G 1-6<br>P 75-98   | 4  |
| 栗田 萌以 (平商業)         | ×<br>5-15<br>15-13<br>15-17  | ○<br>15- 9<br>15- 8         |                              | ×<br>15- 6<br>7-15<br>16-18  | M 1-2<br>G 4-4<br>P 103-101 | 3  |
| 阿部 保乃花 (中央台南中)      | ○<br>15-17<br>16-14<br>15-10 | ○<br>15-12<br>15-12         | ○<br>6-15<br>15- 7<br>18-16  |                              | M 3-0<br>G 6-2<br>P 115-103 | 1  |

女子シングルス2部 決勝トーナメント

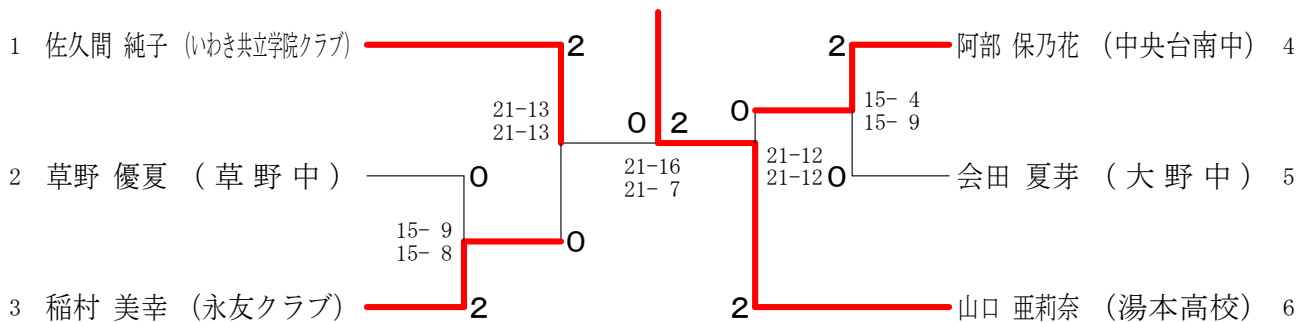

| 混合ダブルス1部<br>Aブロック                | 廣瀬 直樹<br>赤坂 綺良々             | 藁谷 徹<br>青木 恵美       | 田島 聖也<br>鈴内 優香              | 勝敗                        | 順位 |
|----------------------------------|-----------------------------|---------------------|-----------------------------|---------------------------|----|
| 廣瀬 直樹 (茨城大学OB)<br>赤坂 綺良々 (茨城大学)  |                             | ○<br>15-9<br>15-11  | ○<br>15-6<br>14-16<br>15-12 | M 2-0<br>G 4-1<br>P 74-54 | 1  |
| 藁谷 徹 (永井バドミントンクラブ)<br>青木 恵美 (永友) | ×<br>9-15<br>11-15          |                     | ×<br>12-15<br>11-15         | M 0-2<br>G 0-4<br>P 43-60 | 3  |
| 田島 聖也 (セブンシャトル)<br>鈴内 優香         | ×<br>6-15<br>16-14<br>12-15 | ○<br>15-12<br>15-11 |                             | M 1-1<br>G 3-2<br>P 64-67 | 2  |

| 混合ダブルス1部<br>Bブロック            | 千葉 佑介<br>沼田 悠里              | 福島 優介<br>小野 香織              | 倉田 知展<br>倉田 美和子             | 勝敗                        | 順位 |
|------------------------------|-----------------------------|-----------------------------|-----------------------------|---------------------------|----|
| 千葉 佑介 (茨城大学)<br>沼田 悠里 (秋田大学) |                             | ○<br>16-14<br>15-8          | ×<br>16-18<br>16-14<br>7-15 | M 1-1<br>G 3-2<br>P 70-69 | 2  |
| 福島 優介 (MBC)<br>小野 香織         | ×<br>14-16<br>8-15          |                             | ×<br>12-15<br>15-9<br>13-15 | M 0-2<br>G 1-4<br>P 62-70 | 3  |
| 倉田 知展 (みのりクラブ)<br>倉田 美和子     | ○<br>18-16<br>14-16<br>15-7 | ○<br>15-12<br>9-15<br>15-13 |                             | M 2-0<br>G 4-2<br>P 86-79 | 1  |

混合ダブルス1部 決勝トーナメント

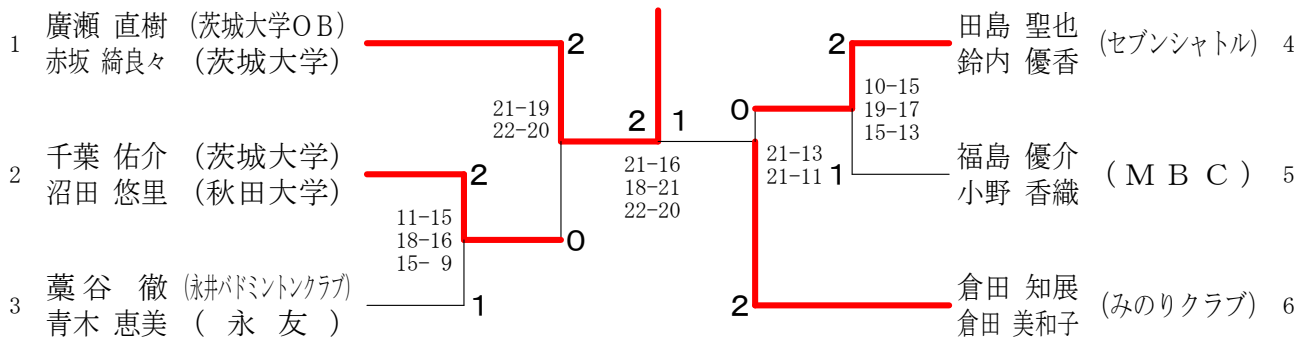

| 混合ダブルス2部<br>Aブロック              | 渡辺 淳一<br>菅原 千代 | 古館 武士<br>鈴木 恵美子             | 金成 公幸<br>鈴木 友梨              | 小茂田 元貴<br>小茂田 かおり            | 吉田 悠一郎<br>矢部 里咲              | 勝敗                          | 順位 |
|--------------------------------|----------------|-----------------------------|-----------------------------|------------------------------|------------------------------|-----------------------------|----|
| 渡辺 淳一 (JR貨物)<br>菅原 千代 (ワンポイント) |                | ×<br>x-                     | ×<br>x-                     | ×<br>x-                      | ×<br>x-                      | M 0-4<br>G 0-8<br>P 0-120   | 5  |
| 古館 武士 (ALPS)<br>鈴木 恵美子         | ○<br>-x        |                             | ×<br>15-5<br>6-15<br>11-15  | ○<br>15-8<br>12-15<br>16-14  | ×<br>15-3<br>8-15<br>18-20   | M 2-2<br>G 6-5<br>P 146-110 | 2  |
| 金成 公幸 (しゃとるフリー)<br>鈴木 友梨       | ○<br>-x        | ○<br>5-15<br>15-6<br>15-11  |                             | ○<br>15-4<br>11-15<br>18-16  | ○<br>15-5<br>15-13           | M 4-0<br>G 8-2<br>P 139-85  | 1  |
| 小茂田 元貴 (高萩バドミントン)<br>小茂田 かおり   | ○<br>-x        | ×<br>8-15<br>15-12<br>14-16 | ×<br>4-15<br>15-11<br>16-18 |                              | ○<br>10-15<br>17-15<br>15-10 | M 2-2<br>G 6-5<br>P 144-127 | 3  |
| 吉田 悠一郎 (いわき明星大学)<br>矢部 里咲      | ○<br>-x        | ○<br>3-15<br>15-8<br>20-18  | ×<br>5-15<br>13-15          | ×<br>15-10<br>15-17<br>10-15 |                              | M 2-2<br>G 5-5<br>P 126-113 | 4  |

第22回いわきオープンバドミントン大会

平成27年7月20日 いわき市総合体育館

| 混合ダブルス2部<br>Bブロック                    | 菅大                           | 原木 | 齊加                 | 藤藤 | 中小 | 江林 | 石三 | 井品 | 菅北 | 野澤 | 勝敗                          | 順位 |
|--------------------------------------|------------------------------|----|--------------------|----|----|----|----|----|----|----|-----------------------------|----|
| 菅原 資浩 (ひよこクラブ)<br>大木 弘美 (いわき共立学院クラブ) |                              |    | ×                  | ○  | ○  | ○  | ○  | ○  | ×  | ×  | M 2-2<br>G 5-5<br>P 123-113 | 4  |
| 齊藤 勇輔 (MBC)<br>加藤 愛                  | ○<br>15-11<br>11-15<br>15-13 |    |                    | ○  | ○  | ×  | ×  | ×  | ×  | ×  | M 2-2<br>G 5-5<br>P 128-116 | 3  |
| 中江 魁 (茨城大学)<br>小林 緋香里                | ×                            |    | ×                  |    |    |    | ×  |    | ×  | ×  | M 0-4<br>G 0-8<br>P 0-120   | 5  |
| 石井 拓也 (セブンシャトル)<br>三品 智美             | ×                            |    | ○                  |    | ○  |    |    |    | ×  | ×  | M 2-2<br>G 6-5<br>P 157-121 | 2  |
| 菅野 政明 (スナイパー)<br>北澤 孝子               | ○<br>15-11<br>15-7           |    | ○<br>15-9<br>15-10 |    | ○  | ○  | ○  | ○  |    |    | M 4-0<br>G 8-1<br>P 137-75  | 1  |

| 混合ダブルス2部<br>Cブロック                | 阿部小松澤 | 矢高 | 渡野 | 矢内 | 内和 | 吉田 | 和田 | 勝敗                        | 順位 |
|----------------------------------|-------|----|----|----|----|----|----|---------------------------|----|
| 阿部 知弘 (茨城大学)<br>小松澤 なつみ (茨城大学OG) |       | ○  |    | ×  | ○  |    |    | M 2-1<br>G 4-2<br>P 76-72 | 2  |
| 矢渡 正行 (きんせい)<br>高野 元子            | ×     |    |    | ×  | ○  |    |    | M 1-2<br>G 2-4<br>P 76-82 | 3  |
| 矢内 浩貴 (フォルテシモ)<br>矢内 由香理         | ○     | ○  |    |    | ○  |    |    | M 3-0<br>G 6-0<br>P 90-55 | 1  |
| 吉田 開 (セブンシャトル)<br>和田 薫           | ×     | ×  |    | ×  |    |    |    | M 0-3<br>G 0-6<br>P 61-94 | 4  |

混合ダブルス2部 決勝トーナメント

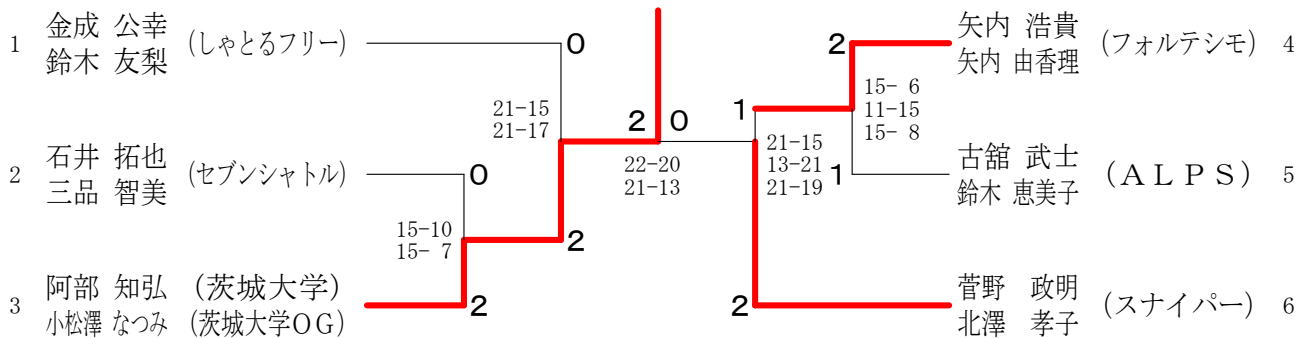

| 混合ダブルス3部<br>Aブロック             | 中正 | 塚木 | 板花 | 本泉 | 鈴木渡 | 木辺 | 井宮 | 戸本 | 勝敗                         | 順位 |
|-------------------------------|----|----|----|----|-----|----|----|----|----------------------------|----|
| 中塚 均 (シャトル組)<br>正木 恵美子        |    |    | ○  |    | ○   |    | ○  |    | M 3-0<br>G 6-0<br>P 90-48  | 1  |
| 板本 卓見 (ALPS)<br>花泉 昌代 (アルパイン) | ×  |    |    |    | ○   |    | ×  |    | M 1-2<br>G 2-4<br>P 61-71  | 3  |
| 鈴木 洋 (しゃとる2000)<br>渡辺 由美      | ×  |    | ×  |    |     |    | ×  |    | M 0-3<br>G 1-6<br>P 56-101 | 4  |
| 井戸 拓弥 (friendしゃとるX)<br>宮本 沙織  | ×  |    | ○  |    | ○   |    |    |    | M 2-1<br>G 4-3<br>P 87-74  | 2  |

第22回いわきオープンバドミントン大会 平成27年7月20日 いわき市総合体育館

| 混合ダブルス3部<br>Bブロック              | 遠藤 小泉               | 菅野 原                | 野田                  | 横高 濱田              | 黒澤 黒澤                     | 勝敗 | 順位 |
|--------------------------------|---------------------|---------------------|---------------------|--------------------|---------------------------|----|----|
| 遠藤 貴志 (きりんクラブ)<br>小泉 麻紀        |                     | ○<br>17-15<br>15-12 | ○<br>15-6<br>15-8   | ○<br>15-12<br>15-9 | M 3-0<br>G 6-0<br>P 92-62 |    | 1  |
| 菅野 大樹 (平工業高校)<br>原田 真依 (檜葉中学校) | ×<br>15-17<br>12-15 |                     | ○<br>15-11<br>15-10 | ○<br>15-11<br>15-7 | M 2-1<br>G 4-2<br>P 87-71 |    | 2  |
| 横濱 昌幸 (シャトルカンパニー)<br>高田 喜美枝    | ×<br>6-15<br>8-15   | ×<br>11-15<br>10-15 |                     | ×<br>7-15<br>13-15 | M 0-3<br>G 0-6<br>P 55-90 |    | 4  |
| 黒澤 宗希 (高萩バドミントン)<br>黒澤 千鶴子     | ×<br>12-15<br>9-15  | ×<br>11-15<br>7-15  | ○<br>15-7<br>15-13  |                    | M 1-2<br>G 2-4<br>P 69-80 |    | 3  |

| 混合ダブルス3部<br>Cブロック                   | 鈴木 生田目             | 澤田 高島              | 土佐 斎藤             | 池田 菊地   | 勝敗                        | 順位 |   |
|-------------------------------------|--------------------|--------------------|-------------------|---------|---------------------------|----|---|
| 鈴木 智也 (しゃとる2000)<br>生田目 春美 (アルプス電気) |                    | ○<br>15-6<br>15-10 | ○<br>15-3<br>15-9 | ○<br>-X | M 3-0<br>G 6-0<br>P 90-28 |    | 1 |
| 澤田 隆久 (ファーストしゃとる)<br>高島 秀子          | ×<br>6-15<br>10-15 |                    | ○<br>15-4<br>15-7 | ○<br>-X | M 2-1<br>G 4-2<br>P 76-41 |    | 2 |
| 土佐 恵美 (いわき共立学院クラブ)<br>斎藤 悠          | ×<br>3-15<br>9-15  | ×<br>4-15<br>7-15  |                   | ○<br>-X | M 1-2<br>G 2-4<br>P 53-60 |    | 3 |
| 池田 利宣 (萱根クラブ)<br>菊地 ルミ子             | ×<br>X-            | ×<br>X-            | ×<br>X-           |         | M 0-3<br>G 0-6<br>P 0-90  |    | 4 |

| 混合ダブルス3部<br>Dブロック              | 草野 藁谷               | 中塚 塚本               | 大塚 山野辺  | 高坂 坂津               | 勝敗                        | 順位 |   |
|--------------------------------|---------------------|---------------------|---------|---------------------|---------------------------|----|---|
| 草野 光宏 (しゃとる2000)<br>藁谷 陽子 (永友) |                     | ×<br>14-16<br>14-16 | ○<br>-X | ○<br>15-10<br>15-5  | M 2-1<br>G 4-2<br>P 88-47 |    | 2 |
| 中塚 将太 (シャトル組)<br>塚本 真由美        | ○<br>16-14<br>16-14 |                     | ○<br>-X | ○<br>15-13<br>15-12 | M 3-0<br>G 6-0<br>P 92-53 |    | 1 |
| 大塚 誠毅 (きりんクラブ)<br>山野辺 涼子       | ×<br>X-             | ×<br>X-             |         | ×<br>X-             | M 0-3<br>G 0-6<br>P 0-90  |    | 4 |
| 高坂 徹 (なんバド)<br>坂津 猶子           | ×<br>10-15<br>5-15  | ×<br>13-15<br>12-15 | ○<br>-X |                     | M 1-2<br>G 2-4<br>P 70-60 |    | 3 |

| 混合ダブルス3部<br>Eブロック            | 佐々木 高橋                      | 高橋 橋藤                       | 柏崎 橋本                       | 宇佐美 佐藤                      | 勝敗                         | 順位 |   |
|------------------------------|-----------------------------|-----------------------------|-----------------------------|-----------------------------|----------------------------|----|---|
| 佐々木 義史 (ファーストしゃとる)<br>高橋 優美子 |                             | ○<br>15-7<br>11-15<br>15-13 | ×<br>15-7<br>9-15<br>9-15   | ×<br>9-15<br>12-15          | M 1-2<br>G 3-5<br>P 95-102 |    | 3 |
| 高橋 直也 (ALPS)<br>後藤 美穂        | ×<br>7-15<br>15-11<br>13-15 |                             | ×<br>3-15<br>9-15           | ×<br>12-15<br>8-15          | M 0-3<br>G 1-6<br>P 67-101 |    | 4 |
| 柏崎 政人 (田村BC)<br>橋本 早百合       | ○<br>7-15<br>15-9<br>15-9   | ○<br>15-3<br>15-9           |                             | ○<br>12-15<br>15-10<br>15-5 | M 3-0<br>G 6-2<br>P 109-75 |    | 1 |
| 宇佐美 延男 (フレンズシャトル)<br>佐藤 邦枝   | ○<br>15-9<br>15-12          | ○<br>15-12<br>15-8          | ×<br>15-12<br>10-15<br>5-15 |                             | M 2-1<br>G 5-2<br>P 90-83  |    | 2 |

第22回いわきオープンバドミントン大会 平成27年7月20日 いわき市総合体育館

| 混合ダブルス3部<br>F ブ ロ ッ ク                  | 木目澤 加藤             | 板橋 三輪                        | 丹野 瀧                | 梶山 山久                        | 勝敗                        | 順位 |
|--|--------------------|------------------------------|---------------------|------------------------------|---------------------------|----|
| 木目澤 則夫 (Infinity)<br>加藤 良子 (永友)        |                    | ○<br>15-10<br>15-7           | ○<br>15-7<br>15-13  | ○<br>15-5<br>15-5            | M 3-0<br>G 6-0<br>P 90-47 | 1  |
| 板橋 宇宙 (シャトル組)<br>三輪 佳那子 (いわきマリンバーディーズ) | ×<br>10-15<br>7-15 |                              | ○<br>15-8<br>15-9   | ○<br>13-15<br>18-16<br>15-13 | M 2-1<br>G 4-3<br>P 93-91 | 2  |
| 丹野 邦彦 (きりんクラブ)<br>瀧 順子                 | ×<br>7-15<br>13-15 | ×<br>8-15<br>9-15            |                     | ×<br>11-15<br>12-15          | M 0-3<br>G 0-6<br>P 60-90 | 4  |
| 梶山 真吾 (まこミントン)<br>田久 実季 (磐城高校)         | ×<br>5-15<br>5-15  | ×<br>15-13<br>16-18<br>13-15 | ○<br>15-11<br>15-12 |                              | M 1-2<br>G 3-4<br>P 84-99 | 3  |

混合ダブルス3部 決勝トーナメント

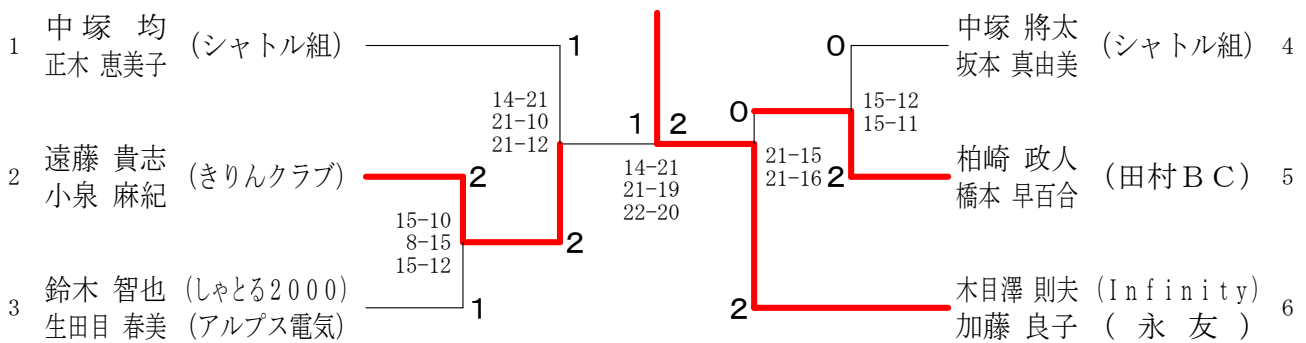

| 小学生男子シングル4~6年<br>A ブ ロ ッ ク | 佐々木               | 森                          | 根本                  | 櫛田                         | 勝敗                        | 順位 |
|----------------------------|-------------------|----------------------------|---------------------|----------------------------|---------------------------|----|
| 佐々木 隆一 (いわきジュニア)           |                   | ○<br>15-2<br>15-0          | ○<br>15-1<br>15-1   | ○<br>15-2<br>15-2          | M 3-0<br>G 6-0<br>P 90-8  | 1  |
| 森 一 颯 (いわきジュニア)            | ×<br>2-15<br>0-15 |                            | ○<br>15-11<br>15-11 | ×<br>15-9<br>8-15<br>11-15 | M 1-2<br>G 3-4<br>P 66-91 | 3  |
| 根本 翔大 (G-eggClub)          | ×<br>1-15<br>1-15 | ×<br>11-15<br>11-15        |                     | ×<br>3-15<br>4-15          | M 0-3<br>G 0-6<br>P 31-90 | 4  |
| 櫛田 向 (フォレストリー)             | ×<br>2-15<br>2-15 | ○<br>9-15<br>15-8<br>15-11 | ○<br>15-3<br>15-4   |                            | M 2-1<br>G 4-3<br>P 73-71 | 2  |

| 小学生男子シングル4~6年<br>B ブ ロ ッ ク | 渡 辺               | 平 子                | 遠 藤                 | 齋 藤                 | 勝敗                        | 順位 |
|----------------------------|-------------------|--------------------|---------------------|---------------------|---------------------------|----|
| 渡辺 大雅 (高萩バドミントン)           |                   | ○<br>15-7<br>15-5  | ○<br>15-2<br>15-2   | ○<br>15-3<br>15-2   | M 3-0<br>G 6-0<br>P 90-21 | 1  |
| 平子 裕貴 (フォレストリー)            | ×<br>7-15<br>5-15 |                    | ○<br>15-5<br>15-8   | ○<br>15-2<br>15-12  | M 2-1<br>G 4-2<br>P 72-57 | 2  |
| 遠藤 陸 (いわきジュニア)             | ×<br>2-15<br>2-15 | ×<br>5-15<br>8-15  |                     | ○<br>15-10<br>15-13 | M 1-2<br>G 2-4<br>P 47-83 | 3  |
| 齋藤 大翔 (田人SC)               | ×<br>3-15<br>2-15 | ×<br>2-15<br>12-15 | ×<br>10-15<br>13-15 |                     | M 0-3<br>G 0-6<br>P 42-90 | 4  |



第22回いわきオープンバドミントン大会 平成27年7月20日 いわき市総合体育館

| 小学生男子シングル4~6年<br>C ブ ロ ッ ク | 柴 宮 | 三本菅 | 半 沢 | 鈴 木 | 勝 敗                       | 順 位 |
|----------------------------|-----|-----|-----|-----|---------------------------|-----|
| 柴 宮 颯 (G-eggClub)          |     | ×   | ○   | ○   | M 2-1<br>G 4-3<br>P 79-71 | 2   |
| 三本菅 弘憲 (いわきジュニア)           | ○   |     | ○   | ○   | M 3-0<br>G 6-0<br>P 90-24 | 1   |
| 半沢 拓巳 (いわきジュニア)            | ×   | ×   |     | ○   | M 1-2<br>G 3-4<br>P 65-79 | 3   |
| 鈴木 風汰 (フォレストリー)            | ×   | ×   | ×   |     | M 0-3<br>G 0-6<br>P 30-90 | 4   |

| 小学生男子シングル4~6年<br>D ブ ロ ッ ク | 寺 島 | 荒 川 | 佐 藤 | 岡 田 | 勝 敗                       | 順 位 |
|----------------------------|-----|-----|-----|-----|---------------------------|-----|
| 寺島 彬人 (ひばり野ジュニア)           |     | ○   | ○   | ○   | M 3-0<br>G 6-0<br>P 90-34 | 1   |
| 荒川 祐人 (フォレストリー)            | ×   |     | ×   | ○   | M 1-2<br>G 2-4<br>P 44-75 | 3   |
| 佐藤 翔太 (いわきジュニア)            | ×   | ○   |     | ○   | M 2-1<br>G 4-2<br>P 84-40 | 2   |
| 岡田 隼汰 (いわきジュニア)            | ×   | ×   | ×   |     | M 0-3<br>G 0-6<br>P 21-90 | 4   |

| 小学生男子シングル4~6年<br>E ブ ロ ッ ク | 与 板 | 水野谷 | 高 橋 | 高 橋 | 勝 敗                       | 順 位 |
|----------------------------|-----|-----|-----|-----|---------------------------|-----|
| 与板 翔貴 (会津ジュニア)             |     | ○   | ○   | ○   | M 3-0<br>G 6-0<br>P 90-37 | 1   |
| 水野谷 蓮 (いわきジュニア)            | ×   |     | ○   | ×   | M 1-2<br>G 2-4<br>P 50-81 | 4   |
| 高橋 雅昭 (フォレストリー)            | ×   | ×   |     | ○   | M 1-2<br>G 2-4<br>P 37-60 | 3   |
| 高橋 春輝 (田人SC)               | ×   | ○   | ×   |     | M 1-2<br>G 2-4<br>P 50-49 | 2   |

| 小学生男子シングル4~6年<br>F ブ ロ ッ ク | 三本菅 | 藁 谷 | 志 賀 | 佐 藤 | 勝 敗                       | 順 位 |
|----------------------------|-----|-----|-----|-----|---------------------------|-----|
| 三本菅 大祐 (いわきジュニア)           |     | ○   | ○   | ○   | M 3-0<br>G 6-0<br>P 90-29 | 1   |
| 藁谷 晃斗 (G-eggClub)          | ×   |     | ○   | ○   | M 2-1<br>G 4-2<br>P 74-70 | 2   |
| 志賀 大悟 (フォレストリー)            | ×   | ×   |     | ×   | M 0-3<br>G 0-6<br>P 29-90 | 4   |
| 佐藤 充 (いわきジュニア)             | ×   | ×   | ○   |     | M 1-2<br>G 2-4<br>P 67-71 | 3   |

小学生男子シングル4～6年 決勝トーナメント

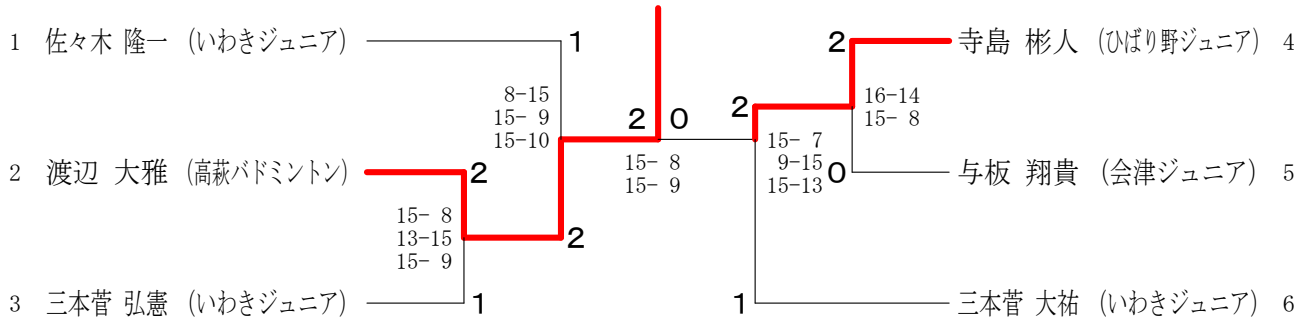

| 小学生女子シングル4～6年<br>A ブ ロ ッ ク | 伊 藤                | 蛭 田               | 佐 藤               | 小茂田                | 鈴 木     | 勝 敗                        | 順位 |
|----------------------------|--------------------|-------------------|-------------------|--------------------|---------|----------------------------|----|
| 伊藤 まい (いわきジュニア)            |                    | ○<br>15-0<br>15-3 | ○<br>15-3<br>15-4 | ○<br>15-6<br>15-12 | ○<br>-X | M 4-0<br>G 8-0<br>P 120-28 | 1  |
| 蛭田 寧々 (フォレストリー)            | ×<br>0-15<br>3-15  |                   | ×<br>6-15<br>6-15 | ×<br>3-15<br>0-15  | ○<br>-X | M 1-3<br>G 2-6<br>P 48-90  | 4  |
| 佐藤 遥花 (いわきジュニア)            | ×<br>3-15<br>4-15  | ○<br>15-6<br>15-6 |                   | ×<br>6-15<br>3-15  | ○<br>-X | M 2-2<br>G 4-4<br>P 76-72  | 3  |
| 小茂田 梨緒 (高萩バドミントン)          | ×<br>6-15<br>12-15 | ○<br>15-3<br>15-0 | ○<br>15-6<br>15-3 |                    | ○<br>-X | M 3-1<br>G 6-2<br>P 108-42 | 2  |
| 鈴木 向日葵 (田人S C)             | ×<br>X-            | ×<br>X-           | ×<br>X-           | ×<br>X-            |         | M 0-4<br>G 0-8<br>P 0-120  | 5  |

| 小学生女子シングル4～6年<br>B ブ ロ ッ ク | 鈴 木                         | 草 野                         | 会 田                         | 徳 田                         | 勝 敗                        | 順位 |
|----------------------------|-----------------------------|-----------------------------|-----------------------------|-----------------------------|----------------------------|----|
| 鈴木 蓮華 (フォレストリー)            |                             | ×<br>5-15<br>3-15           | ×<br>5-15<br>2-15           | ×<br>15-13<br>12-15<br>9-15 | M 0-3<br>G 1-6<br>P 51-103 | 4  |
| 草野 穂楓 (いわきジュニア)            | ○<br>15-5<br>15-3           |                             | ○<br>15-10<br>12-15<br>15-4 | ○<br>15-6<br>15-3           | M 3-0<br>G 6-1<br>P 102-46 | 1  |
| 会田 らん奈 (いわきジュニア)           | ○<br>15-5<br>15-2           | ×<br>10-15<br>15-12<br>4-15 |                             | ○<br>15-4<br>15-3           | M 2-1<br>G 5-2<br>P 89-56  | 2  |
| 徳田 雅 (G-eggClub)           | ○<br>13-15<br>15-12<br>15-9 | ×<br>6-15<br>3-15           | ×<br>4-15<br>3-15           |                             | M 1-2<br>G 2-5<br>P 59-96  | 3  |

| 小学生女子シングル4～6年<br>C ブ ロ ッ ク | 生田目                | 鈴 木                 | 吉 田               | 神 谷                 | 勝 敗                       | 順位 |
|----------------------------|--------------------|---------------------|-------------------|---------------------|---------------------------|----|
| 生田目 樹里 (フォレストリー)           |                    | ×<br>11-15<br>9-15  | ×<br>2-15<br>2-15 | ×<br>7-15<br>12-15  | M 0-3<br>G 0-6<br>P 43-90 | 4  |
| 鈴木 優里 (G-eggClub)          | ○<br>15-11<br>15-9 |                     | ×<br>4-15<br>1-15 | ○<br>15-13<br>15-13 | M 2-1<br>G 4-2<br>P 65-76 | 2  |
| 吉田 永和 (いわきジュニア)            | ○<br>15-2<br>15-2  | ○<br>15-4<br>15-1   |                   | ○<br>15-3<br>15-2   | M 3-0<br>G 6-0<br>P 90-14 | 1  |
| 神谷 麻帆 (いわきジュニア)            | ○<br>15-7<br>15-12 | ×<br>13-15<br>13-15 | ×<br>3-15<br>2-15 |                     | M 1-2<br>G 2-4<br>P 61-79 | 3  |

| 小学生女子シングル4~6年<br>D ブ ロ ッ ク | 黒 澤 | 鈴 木 | 藁 谷 | 芝 崎 | 勝 敗                       | 順 位 |
|----------------------------|-----|-----|-----|-----|---------------------------|-----|
| 黒澤 季里 (高萩バドミントン)           |     | ×   | ○   | ○   | M 2-1<br>G 4-2<br>P 71-37 | 2   |
| 鈴木 柚香 (いわきジュニア)            | ○   |     | ○   | ○   | M 3-0<br>G 6-0<br>P 90-16 | 1   |
| 藁谷 佳奈 (G-eggClub)          | ×   | ×   |     | ○   | M 1-2<br>G 2-4<br>P 42-60 | 3   |
| 芝崎 心音 (フォレストリー)            | ×   | ×   | ×   |     | M 0-3<br>G 0-6<br>P 0-90  | 4   |

| 小学生女子シングル4~6年<br>E ブ ロ ッ ク | 青 木 | 遠 藤 | 阿 部 | 黒 羽 | 勝 敗                       | 順 位 |
|----------------------------|-----|-----|-----|-----|---------------------------|-----|
| 青木 成美 (G-eggClub)          |     | ○   | ×   | ×   | M 1-2<br>G 2-4<br>P 56-69 | 3   |
| 遠藤 海里 (フォレストリー)            | ×   |     | ×   | ×   | M 0-3<br>G 0-6<br>P 16-90 | 4   |
| 阿部 日奈乃 (いわきジュニア)           | ○   | ○   |     | ×   | M 2-1<br>G 4-2<br>P 69-59 | 2   |
| 黒羽 光 (高萩バドミントン)            | ○   | ○   | ○   |     | M 3-0<br>G 6-0<br>P 90-13 | 1   |

小学生女子シングル4~6年 決勝トーナメント

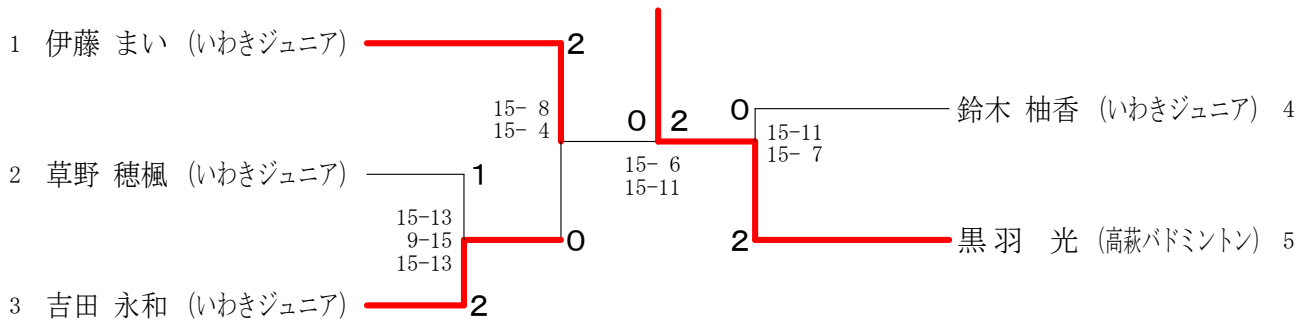

小学生男子シングル1~3年

