

# 高体連団体戦

2020. 08. 06

種 目	優 勝	準 優 勝	三	位
男子団体	平工業	勿来工業	いわき光洋	湯本
女子団体	磐城	平商業	湯本	いわき光洋
男子複	のもと そら 野本 大空 すずき あさと 鈴木 亜沙斗 (勿来工業)	すずき れん 鈴木 蓮 なまため りゅうき 生田目 龍希 (平工業)	あいかわ たいが 会川 大雅 おおたけ りょうへい 大竹 凌平 (平工業)	はらだ ひろと 原田 浩都 いがり かいと 猪狩 快斗 (平工業)
女子複	いとう まい 伊藤 まい まえだ ことみ 前田 ことみ (磐城)	たかはぎ なつき 高萩菜月 すずき ゆずか 鈴木 柚香 (平商業)	あべ ひなの 阿部 日奈乃 よしだ とわ 吉田 永和 (磐城)	よこた あゆむ 横田 歩夢 ねもと ななこ 根本 菜々子 (平商業)
男子単	すずき れん 鈴木 蓮 (平工業)	やまだ だいき 山田 大暉 (昌平)	さんぼんすげ だいすけ 三本菅 大祐 (いわき光洋)	なまため りゅうき 生田目 龍希 (平工業)
女子単	いとう まい 伊藤 まい (磐城)	まえだ ことみ 前田 ことみ (磐城)	あべ ひなの 阿部 日奈乃 (磐城)	たかはぎ なつき 高萩 菜月 (平商業)

男子団体 (BT)

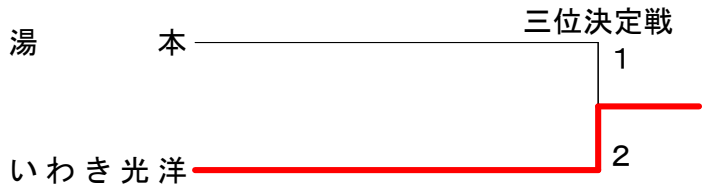
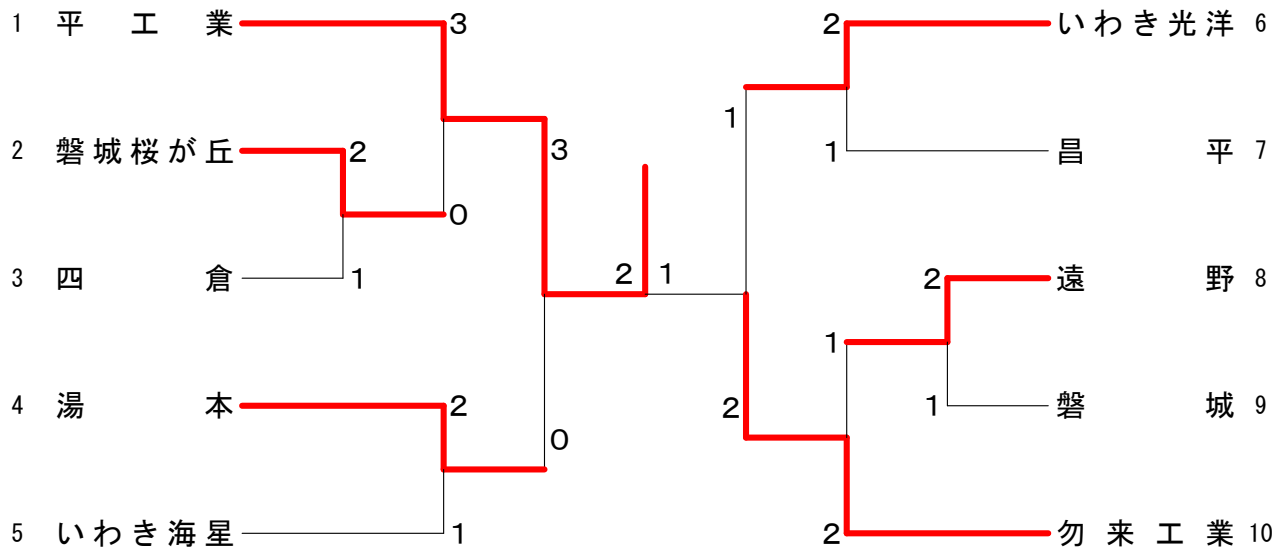

女子団体 (GT)

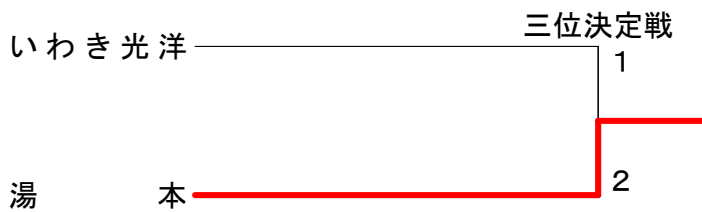
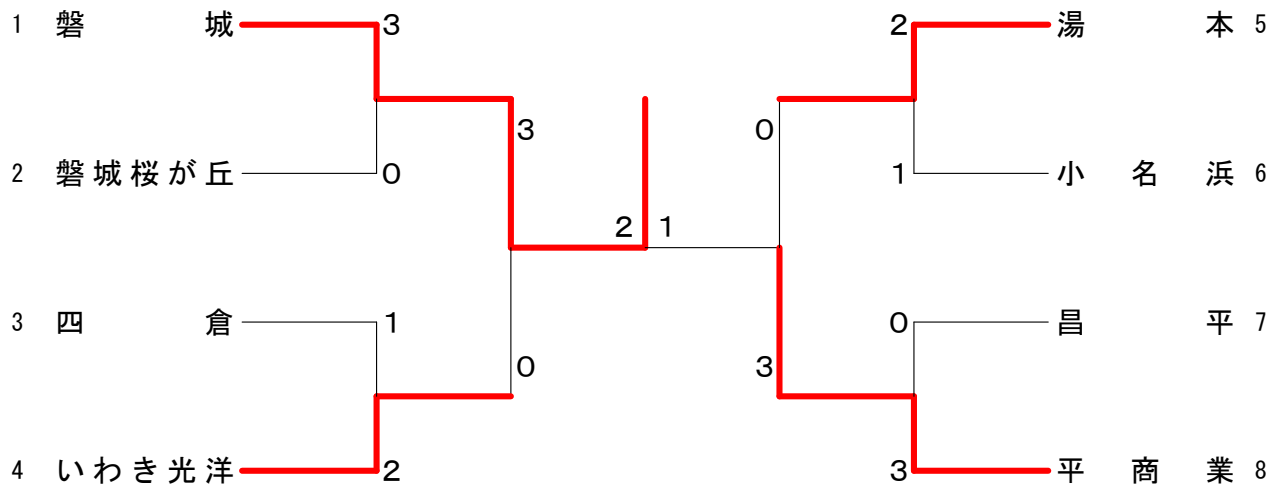

<p>試合番号 BT-1</p> <p>磐城桜が丘 2 - 1 四 倉</p> <p>西山 翔 <math>0 \begin{pmatrix} 16-21 \\ 12-21 \end{pmatrix} 2</math> 酒匂 桜士</p> <p>藁谷 晃斗 <math>2 \begin{pmatrix} 21-9 \\ 21-14 \end{pmatrix} 0</math> 吉田 光輝 猪狩 颯人 早川 瞬</p> <p>坂本 拓真 <math>2 \begin{pmatrix} 21-17 \\ 21-13 \end{pmatrix} 0</math> 鈴木 健太 猪狩 知裕 酒匂 春武</p>	<p>試合番号 BT-2</p> <p>遠 野 2 - 1 磐 城</p> <p>阿部 朋弥 <math>0 \begin{pmatrix} 6-21 \\ 4-21 \end{pmatrix} 2</math> 大和田 響生</p> <p>白井 真之介 <math>2 \begin{pmatrix} 21-10 \\ 21-7 \end{pmatrix} 0</math> 小松 寛汰 吉田 涼馬 佐藤 充</p> <p>齋藤 大翔 <math>2 \begin{pmatrix} 21-17 \\ 21-19 \end{pmatrix} 0</math> 瀬谷 航平 伊藤 詩 安永 大洋</p>	<p>試合番号 BT-3</p> <p>平工業 3 - 0 磐城桜が丘</p> <p>鈴木 蓮 <math>2 \begin{pmatrix} 21-6 \\ 21-10 \end{pmatrix} 0</math> 西山 翔</p> <p>猪狩 快斗 <math>2 \begin{pmatrix} 21-16 \\ 21-17 \end{pmatrix} 0</math> 藁谷 晃斗 生田目 龍希 猪狩 知裕</p> <p>会川 大雅 <math>2 \begin{pmatrix} 21-8 \\ 21-10 \end{pmatrix} 0</math> 坂本 拓真 原田 浩都 猪狩 颯人</p>
<p>試合番号 BT-4</p> <p>湯 本 2 - 1 いわき海星</p> <p>榎田 向 <math>0 \begin{pmatrix} 8-21 \\ 8-21 \end{pmatrix} 2</math> 野本 翔</p> <p>根本 陸 <math>2 \begin{pmatrix} 21-12 \\ 21-18 \end{pmatrix} 0</math> 鈴木 莉乃 藁谷 和樹 松井 亜諭</p> <p>小松 真輝 <math>2 \begin{pmatrix} 21-9 \\ 21-5 \end{pmatrix} 0</math> 永井 潤 若松 大貴 三森 楓斗</p>	<p>試合番号 BT-5</p> <p>いわき光洋 2 - 1 昌 平</p> <p>三本菅 大祐 <math>2 \begin{pmatrix} 21-7 \\ 21-9 \end{pmatrix} 0</math> 吉田 祐士</p> <p>本間 大稀 <math>2 \begin{pmatrix} 21-14 \\ 22-20 \end{pmatrix} 0</math> 山田 大翔 坂巻 温大 水野谷 蓮</p> <p>永嶋 晴斗 <math>0 \begin{pmatrix} 13-21 \\ 16-21 \end{pmatrix} 2</math> 山田 大暉 黒木 優登 中崎 凖人</p>	<p>試合番号 BT-6</p> <p>勿来工業 2 - 1 遠 野</p> <p>蛭田 翔 <math>1 \begin{pmatrix} 21-19 \\ 14-21 \\ 13-21 \end{pmatrix} 2</math> 吉田 涼馬</p> <p>野本 大空 <math>2 \begin{pmatrix} 21-5 \\ 21-3 \end{pmatrix} 0</math> 伊藤 詩 鈴木 亜沙斗 阿部 朋弥</p> <p>遠藤 玲央 <math>2 \begin{pmatrix} 21-12 \\ 21-4 \end{pmatrix} 0</math> 白井 真之介 遠藤 拓磨 齋藤 大翔</p>
<p>試合番号 BT-7</p> <p>平工業 3 - 0 湯 本</p> <p>猪狩 快斗 <math>2 \begin{pmatrix} 21-12 \\ 21-13 \end{pmatrix} 0</math> 小松 真輝</p> <p>鈴木 蓮 <math>2 \begin{pmatrix} 21-12 \\ 21-19 \end{pmatrix} 0</math> 根本 陸 生田目 龍希 藁谷 和樹</p> <p>会川 大雅 <math>2 \begin{pmatrix} 21-12 \\ 21-16 \end{pmatrix} 0</math> 榎田 向 原田 浩都 海野 輝星</p>	<p>試合番号 BT-8</p> <p>勿来工業 2 - 1 いわき光洋</p> <p>蛭田 翔 <math>0 \begin{pmatrix} 9-21 \\ 7-21 \end{pmatrix} 2</math> 三本菅 大祐</p> <p>野本 大空 <math>2 \begin{pmatrix} 21-12 \\ 21-11 \end{pmatrix} 0</math> 永嶋 晴斗 鈴木 亜沙斗 海津 悠大</p> <p>遠藤 玲央 <math>2 \begin{pmatrix} 21-14 \\ 21-9 \end{pmatrix} 0</math> 本間 大稀 遠藤 拓磨 坂巻 温大</p>	<p>試合番号 BT-9</p> <p>平工業 2 - 1 勿来工業</p> <p>猪狩 快斗 <math>0 \begin{pmatrix} 18-21 \\ 13-21 \end{pmatrix} 2</math> 野本 大空</p> <p>鈴木 蓮 <math>2 \begin{pmatrix} 21-18 \\ 21-15 \end{pmatrix} 0</math> 遠藤 玲央 生田目 龍希 遠藤 拓磨</p> <p>会川 大雅 <math>2 \begin{pmatrix} 21-17 \\ 21-13 \end{pmatrix} 0</math> 蛭田 翔 原田 浩都 鈴木 亜沙斗</p>
<p>試合番号 BT-10</p> <p>いわき光洋 2 - 1 湯 本</p> <p>三本菅 大祐 <math>2 \begin{pmatrix} 21-8 \\ 21-10 \end{pmatrix} 0</math> 海野 輝星</p> <p>本間 大稀 <math>2 \begin{pmatrix} 23-21 \\ 18-21 \\ 21-15 \end{pmatrix} 1</math> 小松 真輝 坂巻 温大 若松 大貴</p> <p>永嶋 晴斗 <math>0 \begin{pmatrix} 14-21 \\ 17-21 \end{pmatrix} 2</math> 根本 陸 海津 悠大 藁谷 和樹</p>		

<p>試合番号 GT-1</p> <p>磐城 3 - 0 磐城桜が丘</p> <p>伊藤 まい 2 <math>\begin{pmatrix} 21-3 \\ 21-5 \end{pmatrix}</math> 0 白岩 玲奈</p> <p>阿部 日奈乃 2 <math>\begin{pmatrix} 21-3 \\ 21-8 \end{pmatrix}</math> 0 天野 莉佳 前田 ことみ 0 佐藤 梨乃</p> <p>吉田 永和 2 <math>\begin{pmatrix} 21-11 \\ 21-10 \end{pmatrix}</math> 0 佐藤 沙樹 大谷 悠夏 0 千田 容</p>	<p>試合番号 GT-2</p> <p>いわき光洋 2 - 1 四倉</p> <p>高萩 理奈 2 <math>\begin{pmatrix} 21-12 \\ 21-16 \end{pmatrix}</math> 0 會澤 早紀</p> <p>廣渡 林音 0 <math>\begin{pmatrix} 7-21 \\ 17-21 \end{pmatrix}</math> 2 長谷川 彩 鈴木 千遥 0 松平 雅</p> <p>齋藤 みり 2 <math>\begin{pmatrix} 21-7 \\ 21-6 \end{pmatrix}</math> 0 藺邊 琴梨 戸田 綾音 0 諸橋 琴音</p>	<p>試合番号 GT-3</p> <p>湯本 2 - 1 小名浜</p> <p>宮林 姫 2 <math>\begin{pmatrix} 21-6 \\ 21-14 \end{pmatrix}</math> 0 加藤 亜弥</p> <p>鈴木 蓮華 2 <math>\begin{pmatrix} 21-13 \\ 21-17 \end{pmatrix}</math> 0 荒川 佑佳 渡邊 愛美 0 小田 珠璃</p> <p>平子 菜々 1 <math>\begin{pmatrix} 11-21 \\ 21-15 \\ 16-21 \end{pmatrix}</math> 2 黒谷 美早紀 遠藤 ひな 0 箱崎 杏夏</p>
<p>試合番号 GT-4</p> <p>平商業 3 - 0 昌平</p> <p>篠崎 愛爽 2 <math>\begin{pmatrix} 21-4 \\ 21-4 \end{pmatrix}</math> 0 熊谷 祐希</p> <p>高萩 菜月 2 <math>\begin{pmatrix} 21-7 \\ 21-8 \end{pmatrix}</math> 0 矢吹 舞桜 鈴木 柚香 0 広沼 楓子</p> <p>横田 歩夢 2 <math>\begin{pmatrix} 21-7 \\ 21-11 \end{pmatrix}</math> 0 篠崎 晴 根本 菜々子 0 佐藤 結華</p>	<p>試合番号 GT-5</p> <p>磐城 3 - 0 いわき光洋</p> <p>阿部 日奈乃 2 <math>\begin{pmatrix} 21-12 \\ 21-12 \end{pmatrix}</math> 0 高萩 理奈</p> <p>伊藤 まい 2 <math>\begin{pmatrix} 21-3 \\ 21-3 \end{pmatrix}</math> 0 齋藤 みり 前田 ことみ 0 戸田 綾音</p> <p>吉田 永和 2 <math>\begin{pmatrix} 21-16 \\ 21-12 \end{pmatrix}</math> 0 廣渡 林音 大谷 悠夏 0 鈴木 千遥</p>	<p>試合番号 GT-6</p> <p>平商業 3 - 0 湯本</p> <p>會田 らん奈 2 <math>\begin{pmatrix} 21-11 \\ 21-5 \end{pmatrix}</math> 0 平子 菜々</p> <p>高萩 菜月 2 <math>\begin{pmatrix} 21-15 \\ 21-6 \end{pmatrix}</math> 0 鈴木 蓮華 鈴木 柚香 0 渡邊 愛美</p> <p>横田 歩夢 2 <math>\begin{pmatrix} 17-21 \\ 21-17 \\ 21-19 \end{pmatrix}</math> 1 宮林 姫 根本 菜々子 0 大平 采花</p>
<p>試合番号 GT-7</p> <p>磐城 2 - 1 平商業</p> <p>阿部 日奈乃 2 <math>\begin{pmatrix} 21-12 \\ 21-13 \end{pmatrix}</math> 0 會田 らん奈</p> <p>伊藤 まい 2 <math>\begin{pmatrix} 21-16 \\ 22-20 \end{pmatrix}</math> 0 高萩 菜月 前田 ことみ 0 鈴木 柚香</p> <p>吉田 永和 0 <math>\begin{pmatrix} 17-21 \\ 8-21 \end{pmatrix}</math> 2 横田 歩夢 大谷 悠夏 0 根本 菜々子</p>	<p>試合番号 GT-8</p> <p>湯本 2 - 1 いわき光洋</p> <p>宮林 姫 2 <math>\begin{pmatrix} 21-6 \\ 21-13 \end{pmatrix}</math> 0 金成 日記</p> <p>平子 菜々 1 <math>\begin{pmatrix} 21-14 \\ 19-21 \\ 16-21 \end{pmatrix}</math> 2 廣渡 林音 遠藤 ひな 0 鈴木 千遥</p> <p>鈴木 蓮華 2 <math>\begin{pmatrix} 21-11 \\ 15-21 \\ 21-19 \end{pmatrix}</math> 1 齋藤 みり 渡邊 愛美 0 戸田 綾音</p>	

令和2年度福島県高体連代替大会バドミントン競技 令和2年3月6日

男子ダブルス (BD)

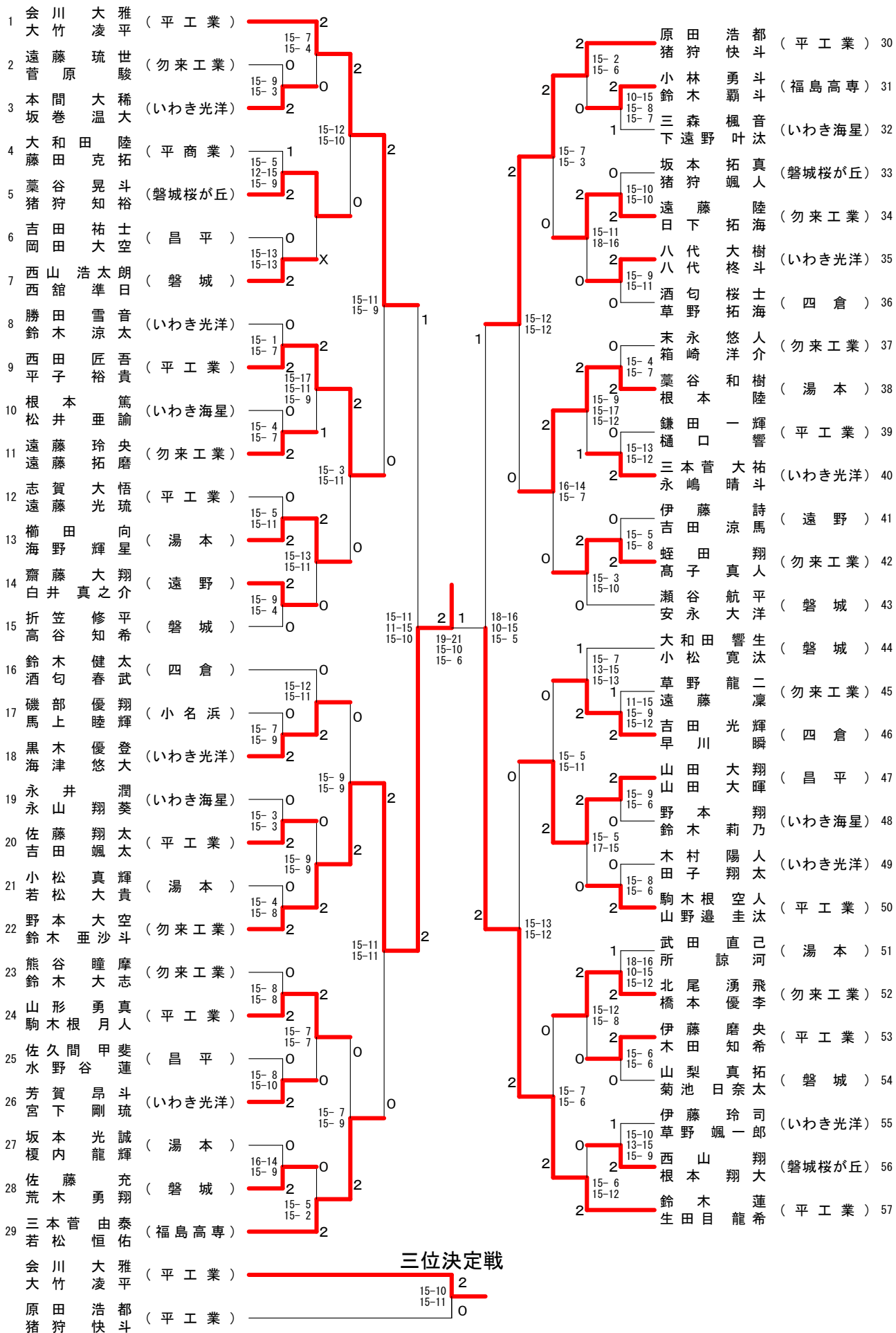

令和2年度福島県高体連代替大会バドミントン競技 令和2年8月6日

女子ダブルス (GD)

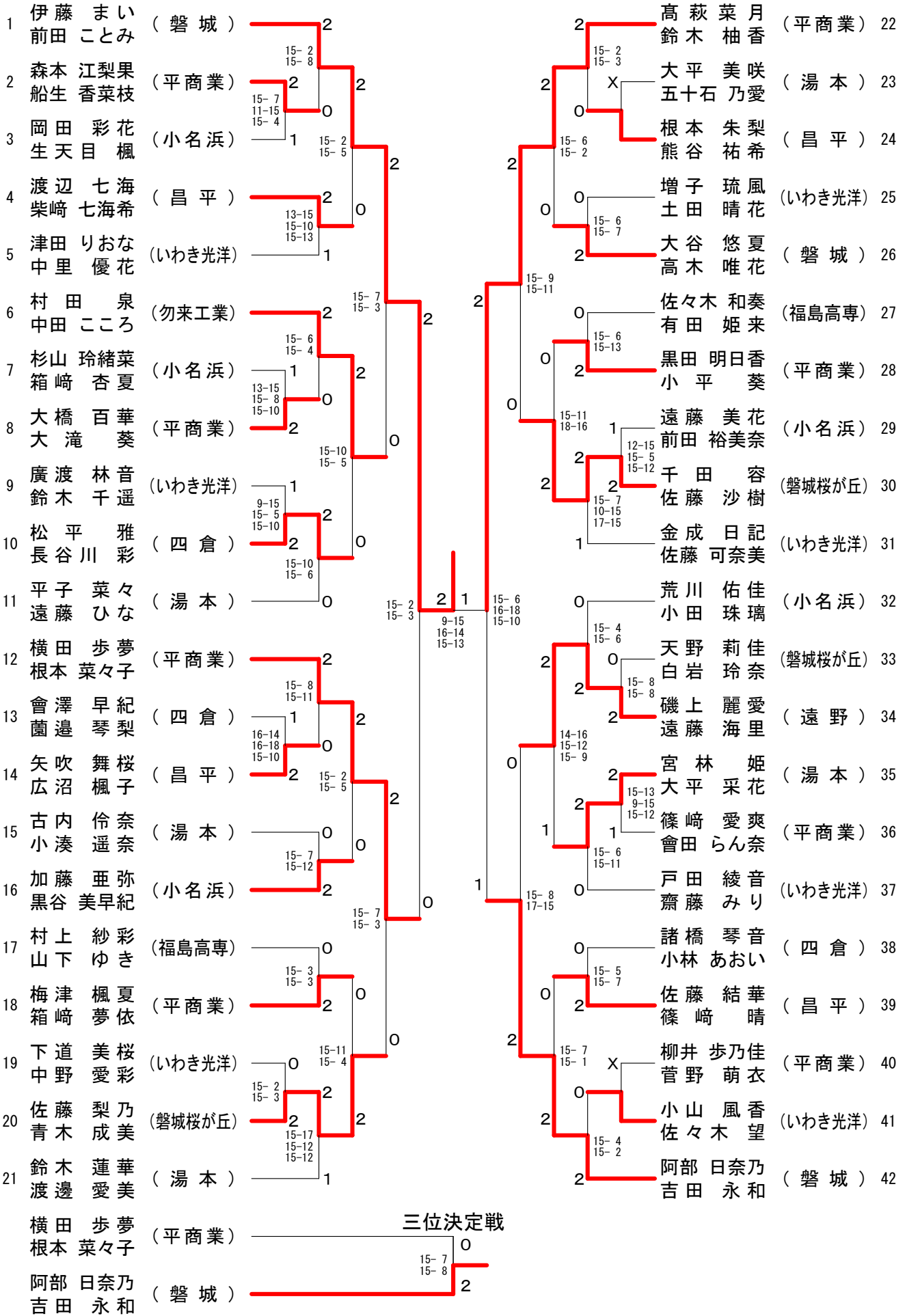

男子シングルス (BS)

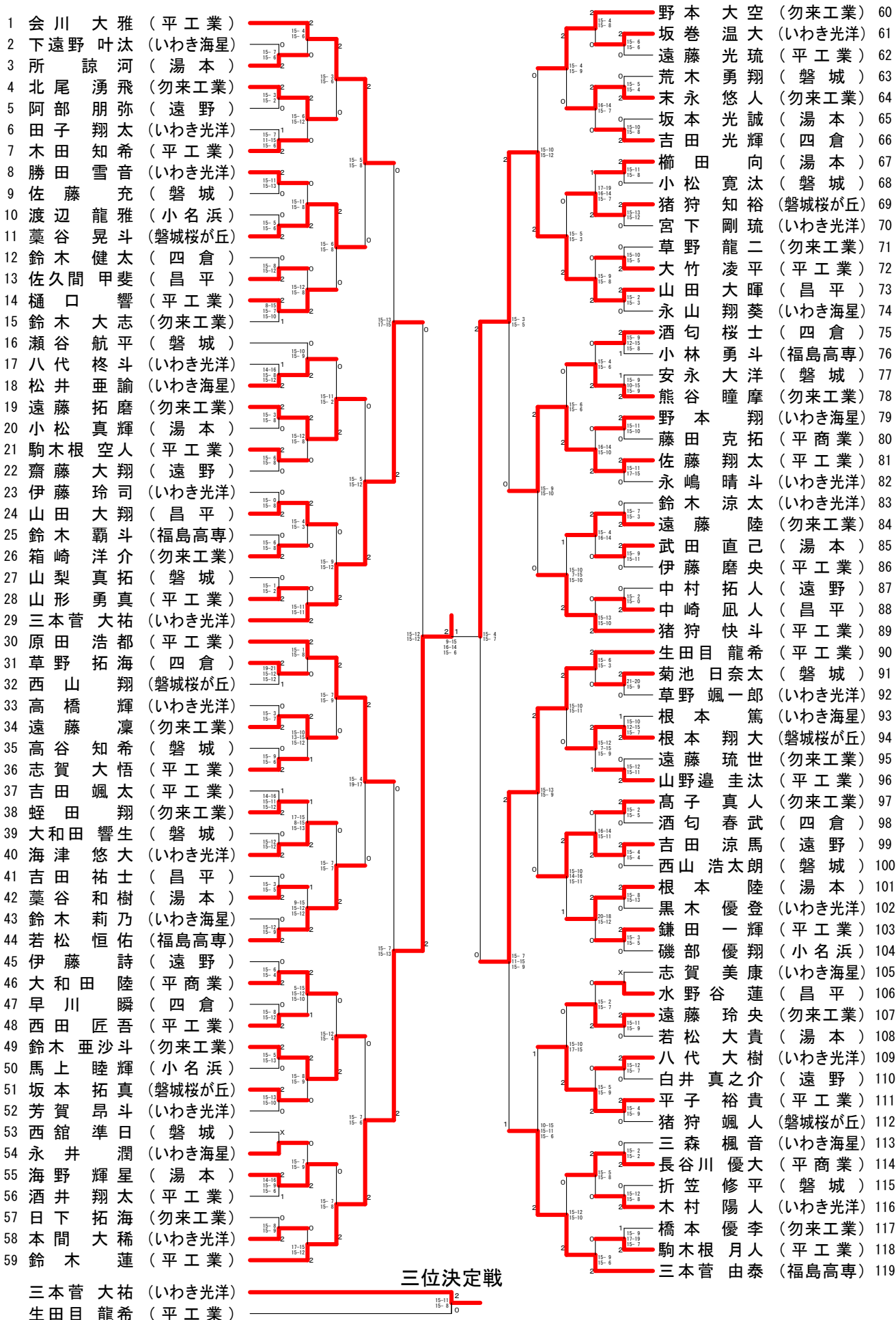

令和2年度福島県高体連代替大会バドミントン競技 令和2年3月6日

女子シングルス (GS)

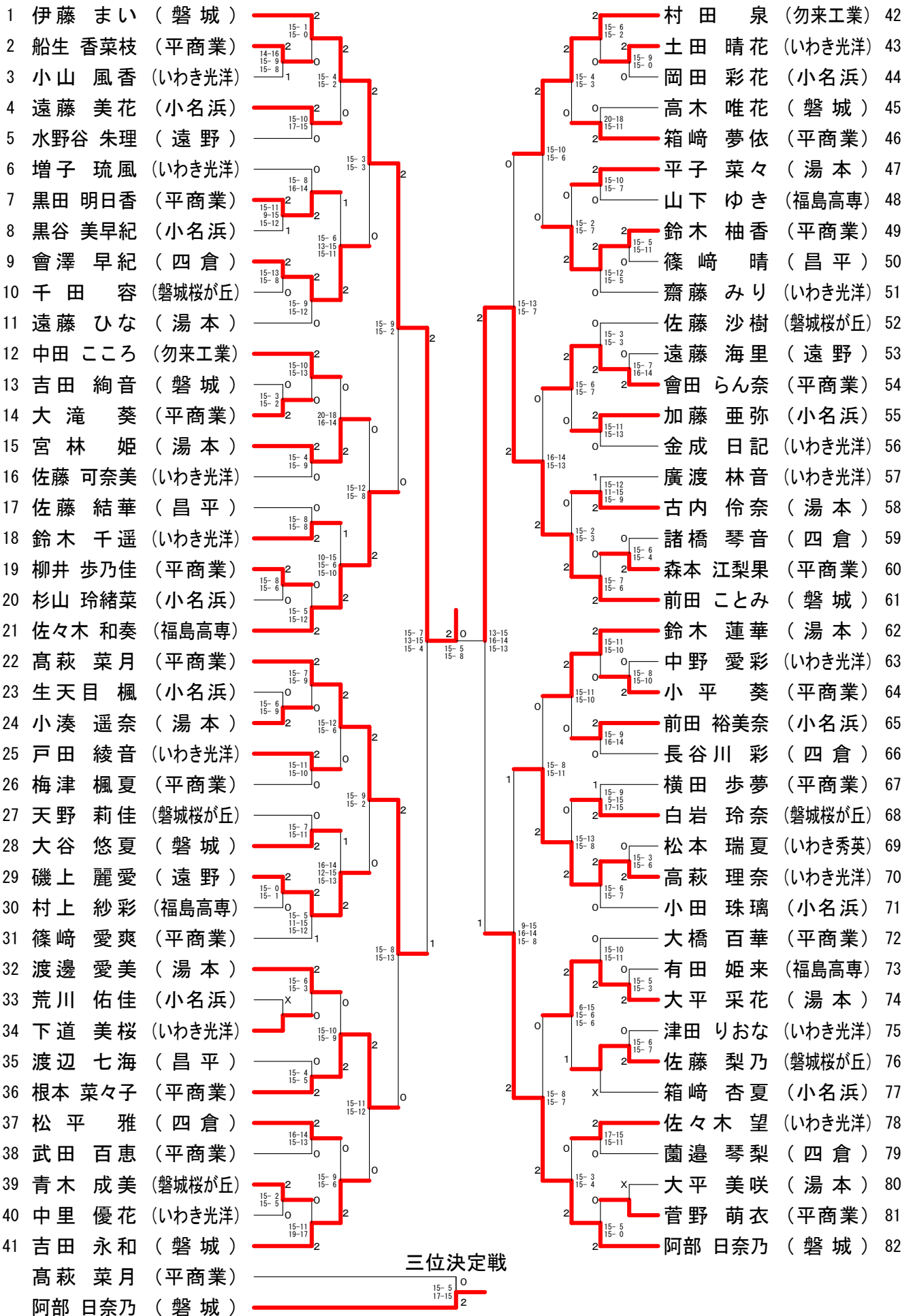



# 令和2年度福島県高体連代替大会バドミントン競技

令和2年3月6日

## 男子ダブルス (BD)

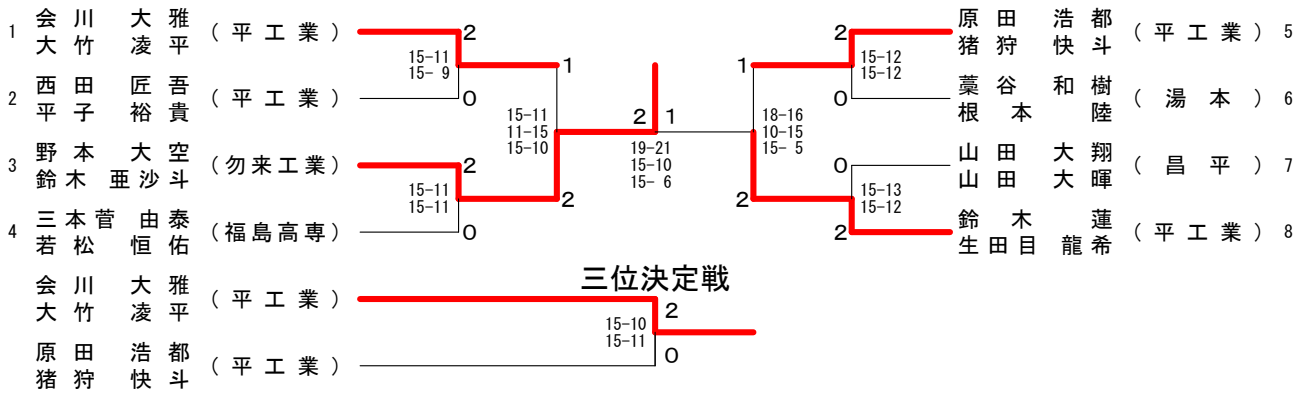

## 女子ダブルス (GD)

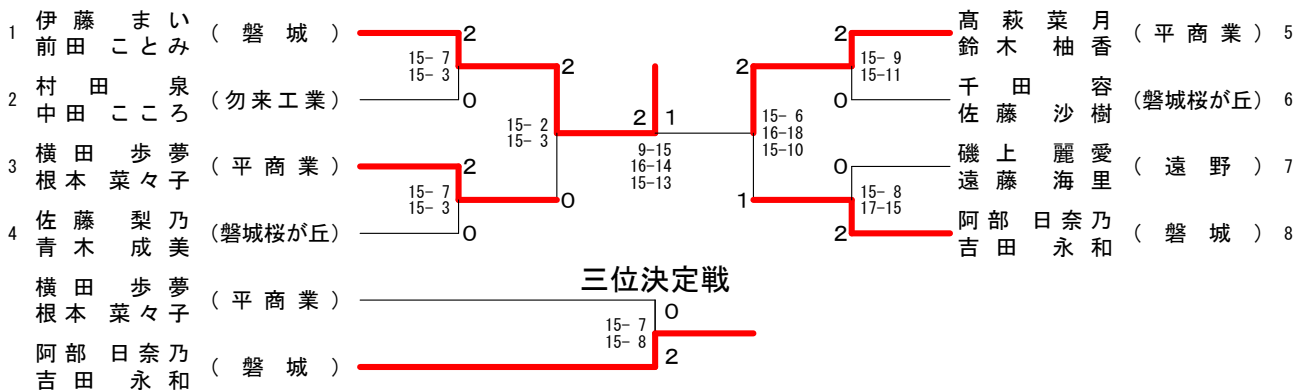

## 男子シングルス (BS)

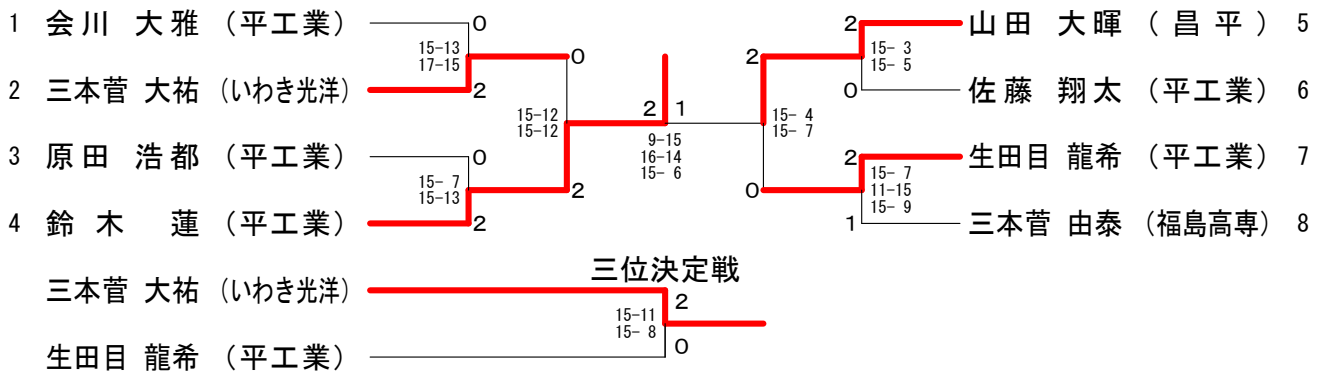

## 女子シングルス (GS)

