

第21回 いわきオープン

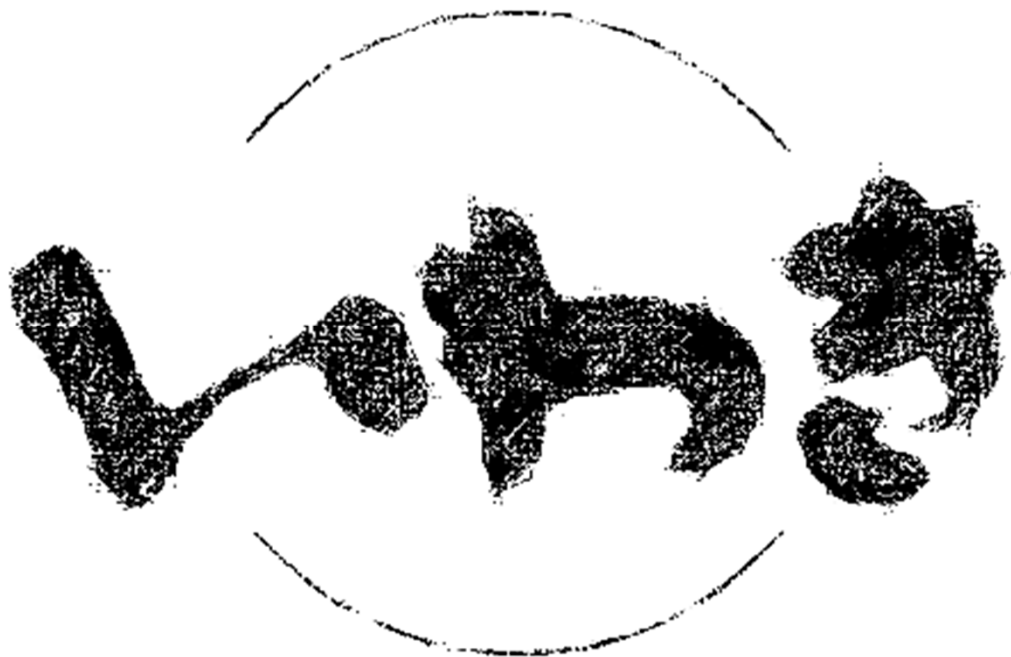

主催 いわき市バドミントン協会
後援 いわき市教育委員会
協賛 相馬屋・ゼビオスポーツ
期日 平成26年8月2・3日(土・日)
会場 いわき市立総合体育館

THE SUPER XEBIO
SPORTS
We are Sports Navigators!

諸 注 意

★ポイント制限について

5チームでのリーグ戦は15点3ゲーム 延長最大21点
その他の試合はすべて21点3ゲーム 延長最大30点
ただし、時間がかかってしまった場合は、順次ポイント制限を入れる場合がある。

★使用コートについて

タイムテーブルをご確認ください。

★審判について

- ・ 審判は試合を行った選手が次の試合の審判を行います。
- ・ シングルスの場合は、試合をする選手がそれぞれラインズを連れてきてください。主審と副審は前の試合の選手が行ってください。人数が足りないと思うので協力し合ってください。
- ・ 審判用紙については予選のすべての試合分を印刷して各コートに配布済みです。
- ・ 試合後は勝者サインを忘れずに記入し、試合のたびに審判用紙を本部進行に届けてください。
- ・ 決勝トーナメントの試合進行は本部より放送を入れます。サブ体育館の試合も決勝トーナメントは大体育館で行う予定です。

★おたのしみ抽選会について

- ・ 抽選会は1日目のお昼頃実施予定です。準備ができれば放送にて案内をいれます。特賞のラケットは2本あります。
- ・ 抽選は本部係が行い当選者の氏名の書かれた用紙を商品に貼り付けます。
- ・ 抽選後に本部で名前が書かれた商品を受け取ってください。

★けがと応急処置について

- ・ けがをした際、対応は自己責任でお願いします。

★会場使用上の注意

- ・ 試合と試合の間を短縮するために観覧席にはあがらないようにしてください。
- ・ 審判が足りない場合も考えられますので、ご協力をお願いします。
- ・ サブ体育館は非常に高温になることが予想されます。熱中症に気をつけ十分に水分を摂取してください。
- ・ 館内土足裸足厳禁、飲食禁止、貴重品の管理は自己責任、ゴミは持ち帰ること。

相馬屋

精米工場長 飯塚雄三
いわき市小名浜大原字東田33-1
<http://www.soumaya.biz>

長野精米

精米工場長 五十嵐弘記
長野市大字大町710-1
<http://www.naganoseimai.com>

第21回いわきオープン

2014.08.02

種 目	優 勝	準 優 勝	三 位	
混合複1部	小森 匡紹	小野 将治	土佐 正規	廣瀬 直樹
	井上 郁美 (日立)	伊藤 睦 (OnoFamily)	沼崎 夢未 (いわき共立学院クラブ)	赤坂 綺良々 (茨城大学)
混合複2部	鈴木 裕太	星野 佑一	中江 魁	若宮 学
	青木 恵美 (ブルーシャとる・永友)	小塚 千晶 (福島高専OB・福島高専)	小林 緋香里 (茨城大学)	市川加代子 (カラーズ)
混合複3部	遠藤 貴志	一條 清	木目澤 則夫	佐々木 義史
	丹野 菜々 (きりんクラブ)	一條 花菜 (瀬上クラブ)	加藤 良子 (Infinity・永友)	高橋 優美子 (ファーストしゃとる)
男子単1部	進藤 和敏 (日立)	今橋 篤彦 (フォルテシモ)	杉 薫 (FREEDOM)	門馬 達也 (White Wing)
男子単2部	草野 翼 (好間高校)	長山 海 (フォレストリー)	仲井 孝宏 (茨城大学)	稲川 明佳 (フォルテシモ)
女子単1部	佐久間 純子 (いわき共立学院クラブ)	古屋 理津子 (茨城大学)	猪俣 洋子 (のぼのぼ)	
女子単2部	富岡 恵 (シャトルカンパニー)	平子 瑞季 (平商業)	藤井 康子 (FREEDOM)	渡邊 早葵 (茨城大学)
男子複1部	小森 匡紹	杉 薫	和田 真弥 ひろし	半田 賢二
	進藤 和敏 (日立)	門馬 達也 (FREEDOM-White Wing)	佐々木 敦宏 (いわき共立学院クラブ)	土佐 正規 (日立情報通信・いわき共立学院クラブ)
男子複2部	小口 慶	藁谷 佑市	金田 泰明	金成 公幸
	本橋 大輔 (茨城大学)	平子 翔太 (フォルテシモ・アルプス電気)	元吉 勇人 (茨城大学)	高木 雅斗 (ブルーシャとる)
男子複3部	會田 潔	綾部 竜登	瀧内 伸	高橋 誠
	佐藤 裕之 (フォルテシモ・きんせい)	中島 永吉 (いわき海星・勿来工業)	草野 光宏 (しゃとる2000)	戸澤 孝志 (sky shuttle)
女子複1部	古屋 理津子	皆川 紀代美	小野 千史	松本 有香里
	赤坂 綺良々 (茨城大学)	遠藤 牧子 (フォルテシモ)	沼崎 夢未 (いわき共立学院クラブ)	青木 寿江 (小山城南OG)
女子複2部	関口 真美	三船 由紀	鈴木 恵美子	遠藤 千尋
	小松澤 なつみ (茨城大学OG)	青木 恵美 (永井バドミントンクラブ・永友)	高野 元子 (アルパイン・きんせい)	菅原 ほなみ (フォルテシモ)
女子複3部	強口 奈央	藁谷 早紀	さや 吉田 沙弥香	鈴木 エミ
	渡辺 光 (しゃとる2000・藤間中)	栗田 萌以 (平商業)	吉田 朱里 (平商業)	高橋 優美子 (ファーストしゃとる)

第21回いわきオープン

平成26年8月2日

	1コート	2コート	3コート	4コート	5コート	6コート	7コート	8コート	9コート	10コート	11コート	12コート	13コート	14コート	15コート	16コート
09:30	XD1-B-1	XD2-1	MS2-A-1	MS2-B-1	MS2-C-1	MS2-D-1	WS1-1	MS1-A-1	MS1-B-1	WS2-D-1	WS2-A-1	WS2-A-2	XD3-A-1	XD3-B-1	XD3-C-1	XD3-D-1
10:00	XD2-2	XD1-A-1	MS2-D-2	MS2-E-1	MS2-E-2	MS2-F-1	MS1-C-1	MS1-C-2	MS1-D-1	WS2-B-1	WS2-B-2	WS2-C-1	XD3-E-1	XD3-F-1	XD3-F-2	XD3-A-2
10:30	XD1-A-2	XD1-B-2	MS2-F-2	MS2-A-2	MS2-B-2	MS2-C-2	MS1-D-2	MS1-A-2	MS1-B-2	WS2-C-2	WS2-D-2	WS2-A-3	XD3-B-2	XD3-C-2	XD3-D-2	XD3-E-2
11:00	XD2-3	XD2-4	MS2-D-3	MS2-D-4	MS2-E-3	MS2-E-4	MS1-C-3	MS1-C-4	MS1-D-3	WS2-A-4	WS2-B-3	WS2-B-4	XD3-F-3	XD3-F-4	XD3-A-3	XD3-B-3
11:30	XD1-A-3	XD1-A-4	MS2-F-3	MS2-F-4	MS2-A-3	MS2-B-3	MS1-D-4	WS1-2	MS1-A-3	WS2-C-3	WS2-C-4	WS2-D-3	XD3-C-3	XD3-D-3	XD3-E-3	XD3-F-5
12:00	XD1-B-3	XD2-5	MS2-C-3	MS2-D-5	MS2-D-6	MS2-E-5	MS1-B-3	MS1-C-5	MS1-C-6	WS2-A-5	WS2-A-6	WS2-B-5	XD3-F-6	XD3-A-4	XD3-B-4	XD3-C-4
12:30	XD2-6	XD1-A-5	MS2-E-6	MS2-F-5	MS2-F-6	MS2-A-4	MS1-D-5	MS1-D-6	MS1-A-4	WS2-B-6	WS2-C-5	WS2-C-6	XD3-D-4	XD3-E-4	XD3-F-7	XD3-F-8
13:00	XD1-A-6	XD1-B-4	MS2-B-4	MS2-C-4	MS2-D-7	MS2-D-8	MS1-B-4	MS1-C-7	MS1-C-8	WS2-D-4	WS2-A-7	WS2-A-8	XD3-A-5	XD3-B-5	XD3-C-5	XD3-D-5
13:30	XD2-7	XD2-8	MS2-E-7	MS2-E-8	MS2-F-7	MS2-F-8	MS1-D-7	MS1-D-8	WS1-3	WS2-B-7	WS2-B-8	WS2-C-7	XD3-E-5	XD3-F-9	XD3-F-10	XD3-A-6
14:00	XD1-A-7	XD1-A-8	MS2-A-5	MS2-B-5	MS2-C-5	MS2-D-9	MS1-A-5	MS1-B-5	MS1-C-9	WS2-C-8	WS2-D-5	WS2-A-9	XD3-B-6	XD3-C-6	XD3-D-6	XD3-E-6
14:30	XD1-B-5	XD2-9	MS2-D-10	MS2-E-9	MS2-E-10	MS2-F-9	MS1-C-10	MS1-D-9	MS1-D-10	WS2-A-10	WS2-B-9	WS2-B-10	XD3-1	XD3-2	XD3-3	XD3-4
15:00	XD2-10	XD1-A-9	MS2-F-10	MS2-A-6	MS2-B-6	MS2-C-6	MS1-A-6	MS1-B-6	MS1-1	WS2-C-9	WS2-C-10	WS2-D-6	XD3-決勝			
15:30	XD1-A-10	XD1-B-6	MS2-1	MS2-2	MS2-3	MS2-4	MS1-2	MS1-3	MS1-4	WS2-1	WS2-2	WS2-3				
16:00	XD1-1	XD1-2	MS2-決勝				MS1-5	MS1-6	MS1-決勝	WS2-4	WS2-5	WS2-6				
16:30	XD1-決勝									WS2-決勝						
17:00																
17:30																

第21回いわきオープン

平成26年8月3日

	1コート	2コート	3コート	4コート	5コート	6コート	7コート	8コート	9コート	10コート	11コート	12コート	13コート	14コート	15コート	16コート
09:30	MD1-B-1	MD1-C-1	MD1-A-1	WD2-A-1	WD2-B-1	WD3-B-1	WD1-A-1	WD1-A-2	MD2-C-1	MD3-D-1	MD3-D-2	MD2-A-1	MD3-E-1	MD3-F-1	MD3-A-1	MD3-A-2
10:00	MD1-A-2	MD1-D-1	MD1-D-2	WD3-A-1	WD3-A-2	WD2-A-2	WD1-B-1	WD1-B-2	MD2-A-2	MD2-B-1	MD2-B-2	MD2-C-2	MD3-B-1	MD3-B-2	MD3-C-1	MD3-C-2
10:30	MD1-B-2	MD1-C-2	MD1-A-3	WD2-B-2	WD3-B-2	WD3-A-3	WD1-A-3	WD1-A-4	MD3-D-3	MD3-D-4	MD2-A-3	MD2-A-4	MD3-E-2	MD3-F-2	MD3-A-3	MD3-A-4
11:00	MD1-A-4	MD1-D-3	MD1-D-4	WD3-A-4	WD2-A-3	WD2-B-3	WD1-B-3	WD1-B-4	MD2-B-3	MD2-B-4	MD2-C-3	MD3-D-5	MD3-B-3	MD3-B-4	MD3-C-3	MD3-C-4
11:30	MD1-B-3	MD1-C-3	MD1-A-5	WD3-B-3	WD3-A-5	WD3-A-6	WD1-A-5	WD1-A-6	MD3-D-6	MD2-A-5	MD2-A-6	MD2-B-5	MD3-E-3	MD3-F-3	MD3-A-5	MD3-A-6
12:00	MD1-A-6	MD1-D-5	MD1-D-6	WD2-A-4	WD2-B-4	WD3-B-4	WD1-B-5	WD1-B-6	MD2-B-6	MD2-C-4	MD3-D-7	MD3-D-8	MD3-B-5	MD3-B-6	MD3-C-5	MD3-C-6
12:30	MD1-B-4	MD1-C-4	MD1-A-7	WD3-A-7	WD3-A-8	WD2-A-5	WD1-A-7	WD1-A-8	MD2-A-7	MD2-A-8	MD2-B-7	MD2-B-8	MD3-E-4	MD3-F-4	MD3-A-7	MD3-A-8
13:00	MD1-A-8	MD1-D-7	MD1-D-8	WD2-B-5	WD3-B-5	WD3-A-9	WD1-B-7	WD1-B-8	MD2-C-5	MD2-D-9	MD3-D-10	MD2-A-9	MD3-B-7	MD3-B-8	MD3-C-7	MD3-C-8
13:30	MD1-B-5	MD1-C-5	MD1-A-9	WD3-A-10	WD2-A-6	WD2-B-6	WD1-A-9	WD1-A-10	MD2-A-10	MD2-B-9	MD2-B-10	MD2-C-6	MD3-E-5	MD3-F-5	MD3-A-9	MD3-A-10
14:00	MD1-A-10	MD1-D-9	MD1-D-10	WD3-B-6	WD2-1	WD2-2	WD1-B-9	WD1-B-10	MD2-1	MD2-2	MD2-3	MD2-4	MD3-B-9	MD3-B-10	MD3-C-9	MD3-C-10
14:30	MD1-B-6	MD1-C-6	MD1-1	WD3-1	WD3-2	WD2-3	WD1-1	WD1-2	MD2-決勝				MD3-E-6	MD3-F-6	MD3-1	MD3-2
15:00	MD1-2	MD1-3	MD1-4	WD2-4	WD3-3	WD3-4	WD1-3	WD1-4					MD3-3	MD3-4	MD3-5	MD3-6
15:30	MD1-5	MD1-6	MD1-7	WD2-決勝	WD3-決勝		WD1-決勝						MD3-7	MD3-8	MD3-決勝	
16:00	MD1-8	MD1-決勝														
16:30																

混合ダブルス1部 A ブロック	小野 将治 伊藤 睦 (OnoFamily)	倉田 知展 倉田 美和子 (みのりクラブ)	小森 匡紹 井上 郁美 (日立)	玉川 慎也 本多 早苗 (いわき共立学院クラブ)	樋口 匠 鈴内 優香 (セブンシャトル)	勝敗	順位
		○ 16-14 16-14	○ 15-11 8-15 18-16	○ 15- 6 15- 5	○ 15-13 15-10	M 4-0 G 8-1 P 133-104	1
	×		×	○ 15- 8 20-21 15- 9	×	M 1-3 G 3-7 P 134-141	3
	×	○ 15- 8 15-12		○ 15-11 15-10	○ 15- 5 17-15	M 3-1 G 7-2 P 134-102	2
	×	×	×		○ 10-15 21-20 17-15	M 1-3 G 3-7 P 118-160	5
	×	○ 11-15 15- 8 16-18		×		M 1-3 G 3-7 P 134-146	4

混合ダブルス1部 B ブロック	土佐 正規 沼崎 夢未 (いわき共立学院クラブ)	廣瀬 直樹 赤坂 綺良々 (茨城大学)	遠藤 峰盛 皆川 紀代美 (フォルテシモ)	藤川 三 笠間 智美 (セブンシャトル)	勝敗	順位
		○ 15-21 21-19 21-17	○ 21-12 21-16	○ 21-12 22-20	M 3-0 G 6-1 P 142-117	1
	×		○ 21-10 15-21 21-15	○ 21- 8 21-16	M 2-1 G 5-3 P 156-127	2
	×	×		○ 21-14 21-12	M 1-2 G 3-4 P 116-125	3
	×	×	×		M 0-3 G 0-6 P 82-127	4

混合ダブルス1部 決勝トーナメント

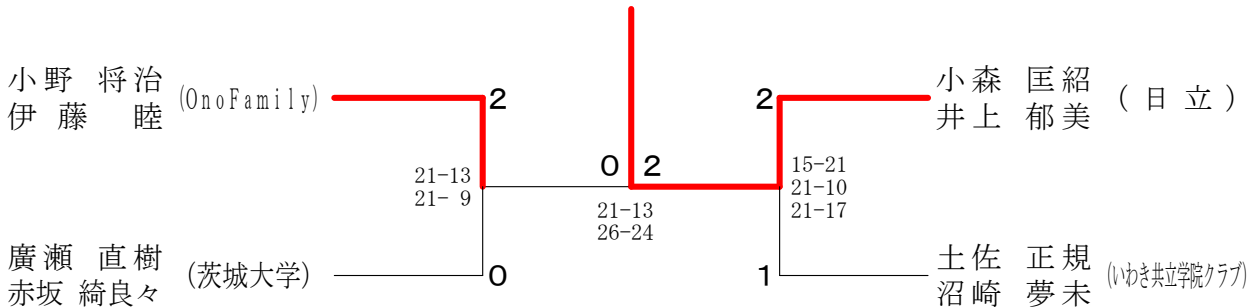

混合ダブルス2部	中江 魁 小林 緋香里 (茨城大学)	若宮 学 市川加代子 (カラーズ)	星野 佑一 小塚 千晶 (福島高専)	鈴木 裕太 青木 恵美 (ブルーしゃとる)	矢内 登 八木沼 紀江 (シャトルラケット85.6)	勝敗	順位
		○ 21-18 21-14	×	×	○ 21-16 21-17	M 2-2 G 6-4 P 187-182	3
	×		×	×	○ 21-18 21- 5	M 1-3 G 3-6 P 150-171	4
	○ 21-14 15-21 23-21	○ 17-21 21-11 26-24		×	○ 21-16 21-13	M 3-1 G 6-4 P 182-183	2
	○ 21-18 16-21 21- 8	○ 21-10 21-10	○ 21-10 21- 7		○ 21- 6 21-13	M 4-0 G 8-1 P 184-103	1
	×	×	×	×		M 0-4 G 0-8 P 104-168	5

混合ダブルス3部 A ブロツク	木目澤 加藤	矢渡 瀧	石田 杉	下川 吉川	勝敗	順位
木目澤 則夫 (Infinity) 加藤 良子 (永友)		○ 23-21 21-10	○ 21-13 21-16	○ 21-10 21-14	M 3-0 G 6-0 P 128-84	1
矢渡 正行 (フォレストリー) 瀧 彩香	× 21-23 10-21		○ 21-19 21-12	○ 21-14 21-16	M 2-1 G 4-2 P 115-105	2
石田 将太 (きりんクラブ) 杉 明日香	× 13-21 16-21	× 19-21 12-21		× 19-21 21-11 10-21	M 0-3 G 1-6 P 110-137	4
下川 孝彦 (しゃとる88) 吉川 美智子 (茨城クラブ)	× 10-21 14-21	× 14-21 16-21	○ 21-19 11-21 21-10		M 1-2 G 2-5 P 107-134	3

混合ダブルス3部 B ブロツク	佐々木 高橋	上遠野 小泉	城所 香川	稲村法久 稲村美幸	勝敗	順位
佐々木 義史 (ファーストしゃとる) 高橋 優美子		○ 21-11 21-11	○ 21-13 21-15	○ 21-13 21-16	M 3-0 G 6-0 P 126-79	1
上遠野 吏 (きりんクラブ) 小泉 麻紀	× 11-21 11-21		× 22-20 15-21 17-21	× 18-21 17-21	M 0-3 G 1-6 P 111-146	4
城所 弘二 (なんバド) 香川 穂波 (永友)	× 13-21 15-21	○ 20-22 21-15 21-17		○ 21-12 19-21 21-16	M 2-1 G 4-4 P 151-145	2
稲村 法久 (アルパイン) 稲村 美幸 (永友クラブ)	× 13-21 16-21	○ 21-18 21-17	× 12-21 21-19 16-21		M 1-2 G 3-4 P 120-138	3

混合ダブルス3部 C ブロツク	會田 會田	木下 荒	鈴木 渡	木邊 中	塚木 正	勝敗	順位
會田 潔 (フォルテシモ) 會田 ちはる (永友)		○ 21-11 -X	○ 21- 3 21-12	○ 21-17 21- 8		M 3-0 G 6-0 P 105-51	1
木下 保夫 (FREEDOM) 荒 久美	× 11-21 X-		○ 21-10 21-12	○ 16-21 22-20 21-18		M 2-1 G 4-3 P 112-102	2
鈴木 洋 (しゃとる2000) 渡辺 由美	× 3-21 12-21	× 10-21 12-21		× 6-21 8-21		M 0-3 G 0-6 P 51-126	4
中塚 均 (シャトル組) 正木 恵美子 (なんバド)	× 17-21 8-21	× 21-16 20-22 18-21	○ 21- 6 21- 8			M 1-2 G 3-4 P 126-115	3

混合ダブルス3部 D ブロツク	遠藤 丹野	山松 口本	佐藤 和	藤田 高吉	坂田 高	勝敗	順位
遠藤 貴志 (きりんクラブ) 丹野 菜々		○ 21-14 21-18	○ 21-15 21-10	○ 21-15 21-12		M 3-0 G 6-0 P 126-84	1
山口 浩一 (フレームショット) 松本 榮子	× 14-21 18-21		○ 21-15 21-18	× 21-19 17-21 17-21		M 1-2 G 3-4 P 129-136	2
佐藤 守利 (永友) 和田 恵子	× 15-21 10-21	× 15-21 18-21		○ 19-21 21-18 21-16		M 1-2 G 2-5 P 119-139	4
高坂 徹 (ウインズ北茨城) 吉田 真由美 (なんバド)	× 15-21 12-21	○ 19-21 21-17 21-17	× 21-19 18-21 16-21			M 1-2 G 3-5 P 143-158	3

混合ダブルス3部 Eブロック	瀧内口	平子瀧	横濱高田	石上長谷川	勝敗	順位
瀧内伸 強口奈央 (しゃとる2000)	/	×	○	×	M 1-2 G 4-4 P 141-144	3
平子拓真 瀧順子 (フォレストリー)	○	/	○	×	M 2-1 G 4-3 P 130-119	2
横濱昌幸 高田喜美枝 (なんバド)	×	×	/	×	M 0-3 G 0-6 P 84-126	4
石上昂基 長谷川すず (湯本高校)	○	○	○	/	M 3-0 G 6-1 P 140-106	1

混合ダブルス3部 Fブロック	丹野加藤	草野強	野口長	山山	一條一	佐久間志賀	勝敗	順位
丹野邦彦 加藤雅美 (きりんクラブ)	/	×	×	×	×	M 1-3 G 3-6 P 108-112	4	
草野光宏 強口澄子 (しゃとる2000)	○	/	○	×	○	M 3-1 G 7-2 P 130-93	2	
長山正仁 長山海夢 (湯本高校)	○	×	/	×	○	M 2-2 G 4-5 P 106-121	3	
一條清 一條花菜 (瀬上クラブ)	○	○	○	/	○	M 4-0 G 8-1 P 132-91	1	
佐久間宏一 志賀由佳里 (シャトルラケット85.6)	×	×	×	×	/	M 0-4 G 0-8 P 61-120	5	

混合ダブルス3部 決勝トーナメント

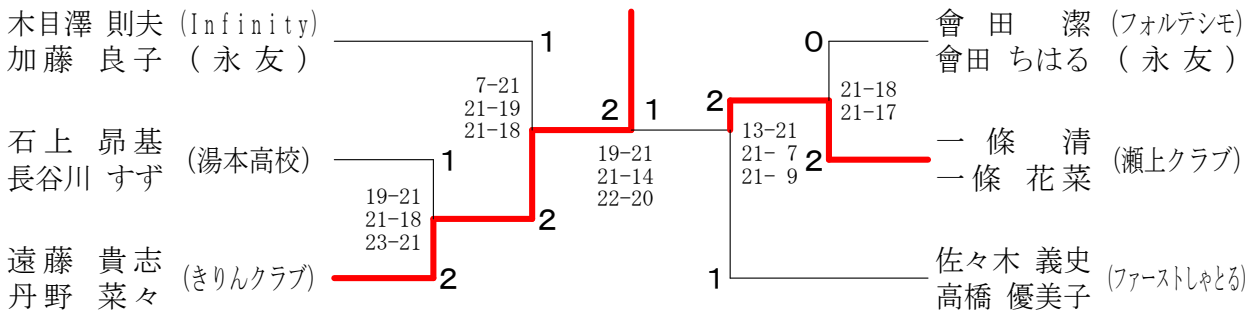

男子シングルス1部 Aブロック	杉	今橋	佐々木	沖原	勝敗	順位
杉 薫 (FREEDOM)	/	×	○	○	M 2-1 G 5-2 P 128-100	2
今橋 篤彦 (フォルテシモ)	○	/	○	○	M 3-0 G 6-2 P 155-114	1
佐々木 敦弘 (いわき共立学院クラブ)	×	×	/	○	M 1-2 G 3-4 P 110-130	3
沖原 俊祐 (日立)	×	×	×	/	M 0-3 G 0-6 P 77-126	4

男子シングルス1部 Bブロック	門馬	大谷	猪狩	進藤	勝敗	順位
門馬 達也 (White Wing)		○ 21-18 21-16	○ 21-14 21-15	× 9-21 10-21	M 2-1 G 4-2 P 103-105	2
大谷 鎮由 (磐城桜が丘)	× 18-21 16-21		× 9-21 21-16 13-21	× 9-21 14-21	M 0-3 G 1-6 P 100-142	4
猪狩 祐太郎 (いわき海星専攻科)	× 14-21 15-21	○ 21- 9 16-21 21-13		× 14-21 19-21	M 1-2 G 2-5 P 120-127	3
進藤 和敏 (日立)	○ 21- 9 21-10	○ 21- 9 21-14	○ 21-14 21-19		M 3-0 G 6-0 P 126-75	1

男子シングルス1部 Cブロック	矢内	國分	金田	志賀	齋藤	勝敗	順位
矢内 浩貴 (フォルテシモ)		○ 15-10 15-11	○ 15- 3 8-15 15-12	○ 12-15 15- 3 15-13	○ 16-14 10-15 15- 9	M 4-0 G 8-3 P 151-120	1
國分 宏一郎 (セブンシャトル)	× 10-15 11-15		× 12-15 15-13 17-19	○ 15-10 12-15 15- 6	× 14-16 15- 3 11-15	M 1-3 G 4-7 P 147-142	4
金田 泰明 (茨城大学)	× 3-15 15- 8 12-15	○ 15-12 13-15 19-17		× 10-15 15-17	○ 15- 9 15-10	M 2-2 G 5-5 P 132-133	3
志賀 匠 (福島高専OB)	× 15-12 3-15 13-15	× 10-15 15-12 6-15	○ 15-10 17-15		○ 15- 9 16-14	M 2-2 G 6-4 P 125-132	2
齋藤 豊 (日立)	× 14-16 15-10 9-15	○ 16-14 3-15 15-11	× 9-15 10-15	× 9-15 14-16		M 1-3 G 3-7 P 114-142	5

男子シングルス1部 Dブロック	高木	阿部	佐藤	小玉	高瀬	勝敗	順位
高木 雅斗 (ブルーしゃとる)		× 12-15 13-15	× 19-17 11-15 14-16	○ 12-15 15- 9 15- 9	○ -X -X	M 2-2 G 5-5 P 111-111	4
阿部 勝哉 (平工業高校)	○ 15-12 15-13		○ 15-11 13-15 15-10	○ 15- 5 15- 7	○ -X	M 4-0 G 8-1 P 133-73	1
佐藤 巧真 (セブンシャトル)	○ 17-19 15-11 16-14	× 11-15 15-13 10-15		× 10-15 8-15	○ -X	M 2-2 G 5-5 P 132-117	3
小玉 啓太 (フォルテシモ)	× 15-12 9-15 9-15	× 5-15 7-15	○ 15-10 15- 8		○ -X	M 2-2 G 5-4 P 105-90	2
高瀬 寛典 (みのりクラブ)	× X- X-	× X-	× X-	× X-		M 0-4 G 0-8 P 0-90	5

男子シングルス1部 決勝トーナメント

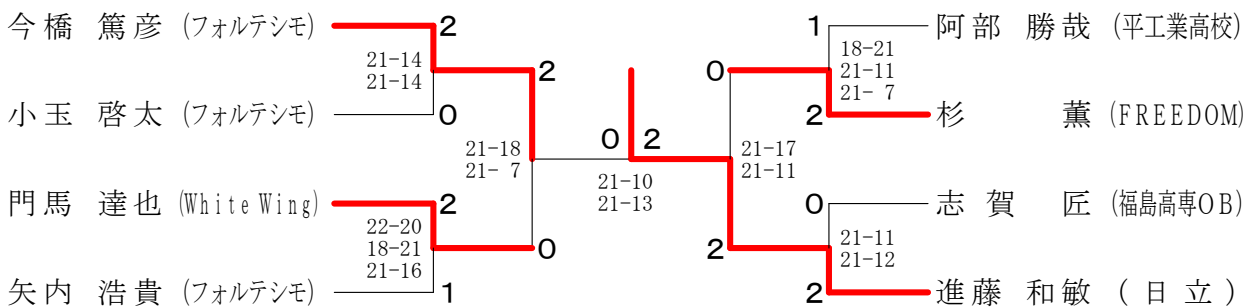

男子シングルス2部 A ブロツク	草野	須藤	鈴木	八巻	勝敗	順位
草野 翼 (好間高校)		○ 12-21 21- 8 21- 8	○ 21-10 21- 9	○ 21- 5 21- 6	M 3-0 G 6-1 P 138-67	1
須藤 孝介 (茨城大学)	× 21-12 8-21 8-21		× 21-11 14-21 13-21	○ 21- 5 21-14	M 1-2 G 4-4 P 127-126	3
鈴木 亮 (平工業高校)	× 10-21 9-21	○ 11-21 21-14 21-13		○ 21- 7 21-10	M 2-1 G 4-3 P 114-107	2
八巻 溪太 (磐城桜が丘)	× 5-21 6-21	× 5-21 14-21	× 7-21 10-21		M 0-3 G 0-6 P 47-126	4

男子シングルス2部 B ブロツク	稲川	渡邊	高橋	熊谷	勝敗	順位
稲川 明佳 (フォルテシモ)		○ 21- 6 21- 5	○ 21- 9 21-12	○ 22-20 21-12	M 3-0 G 6-0 P 127-64	1
渡邊 聡志 (磐城桜が丘)	× 6-21 5-21		× 7-21 5-21	× 10-21 6-21	M 0-3 G 0-6 P 39-126	4
高橋 亮 (しゃとる2000)	× 9-21 12-21	○ 21- 7 21- 5		○ 21-19 21-11	M 2-1 G 4-2 P 105-84	2
熊谷 拓磨 (永井バドミントンクラブ)	× 20-22 12-21	○ 21-10 21- 6	× 19-21 11-21		M 1-2 G 2-4 P 104-101	3

男子シングルス2部 C ブロツク	宮本	齋藤	笛木	蛭田	勝敗	順位
宮本 諒 (茨城大学)		○ 21- 4 21- 8	× 15-21 21-18 17-21	○ 6-21 21- 6 21-11	M 2-1 G 5-3 P 143-110	2
齋藤 大成 (磐城桜が丘)	× 4-21 8-21		× 3-21 2-21	× 8-21 7-21	M 0-3 G 0-6 P 32-126	4
笛木 聖 (日産いわき)	○ 21-15 18-21 21-17	○ 21- 3 21- 2		○ 21-12 21-11	M 3-0 G 6-1 P 144-81	1
蛭田 聖也 (フォレストリー)	× 21- 6 6-21 11-21	○ 21- 8 21- 7	× 12-21 11-21		M 1-2 G 3-4 P 103-105	3

男子シングルス2部 D ブロツク	元吉	金成	東海林	鈴木	蛭田	勝敗	順位
元吉 勇人 (茨城大学)		× x-	× x-	× x-	× x-	M 0-4 G 0-8 P 0-120	5
金成 公幸 (ブルーしゃとる)	○ -x		○ 15-10 15-12	○ 15- 4 13-15 15-11	○ 15- 5 15- 4	M 4-0 G 8-1 P 133-61	1
東海林 樹 (磐城桜が丘)	○ -x	× 10-15 12-15		× 9-15 7-15	× 14-16 14-16	M 1-3 G 2-6 P 96-92	4
鈴木 駿 (平工業高校)	○ -x	× 4-15 15-13 11-15	○ 15- 9 15- 7		○ 15- 5 15-10	M 3-1 G 7-2 P 120-74	2
蛭田 峻 (磐城桜が丘)	○ -x	× 5-15 4-15	○ 16-14 16-14	× 5-15 10-15		M 2-2 G 4-4 P 86-88	3

男子シングルス2部 E ブロツク	鈴木	佐々木	仲井	大井川	芳賀	勝敗	順位
鈴木 武瑠 (しゃとる2000)		× 12-15 12-15	× 13-15 15-12 14-16	○ 15- 6 15- 7	○ 15- 3 15- 4	M 2-2 G 5-4 P 126-93	3
佐々木 健司 (White Wing)	○ 15-12 15-12		× 15-12 10-15 11-15	○ 15- 9 15- 6	○ 15- 9 15- 4	M 3-1 G 7-2 P 126-94	2
仲井 孝宏 (茨城大学)	○ 15-13 12-15 16-14	○ 12-15 15-10 15-11		○ 15-10 15- 8	○ 15- 4 15- 9	M 4-0 G 8-2 P 145-109	1
大井川 智也 (桜が丘)	× 6-15 7-15	× 9-15 6-15	× 10-15 8-15		○ 15- 8 10-15 20-18	M 1-3 G 2-7 P 91-131	4
芳賀 祐介 (磐城桜が丘)	× 3-15 4-15	× 9-15 4-15	× 4-15 9-15	× 8-15 15-10 18-20		M 0-4 G 1-8 P 74-135	5

男子シングルス2部 F ブロツク	遠藤	長山	鈴木	国友	吉田	勝敗	順位
遠藤 太郎 (日立北)		× 11-15 6-15	× 10-15 11-15	× 4-15 15- 6 12-15	○ 15- 9 15- 9	M 1-3 G 3-6 P 99-114	4
長山 海 (フォレストリー)	○ 15-11 15- 6		○ 15-11 15-10	○ 15- 7 15-10	○ 15-11 15- 0	M 4-0 G 8-0 P 120-66	1
鈴木 宏昌 (桜が丘)	○ 15-10 15-11	× 11-15 10-15		× 20-18 13-15 13-15	○ 15- 3 15- 7	M 2-2 G 5-4 P 127-109	3
国友 昌也 (なんバド)	○ 15- 4 6-15 15-12	× 7-15 10-15	○ 18-20 15-13 15-13		○ 9-15 16-14 15-13	M 3-1 G 6-5 P 141-149	2
吉田 大祐 (磐城桜が丘)	× 9-15 9-15	× 11-15 0-15	× 3-15 7-15	× 15- 9 14-16 13-15		M 0-4 G 1-8 P 81-130	5

男子シングルス2部 決勝トーナメント

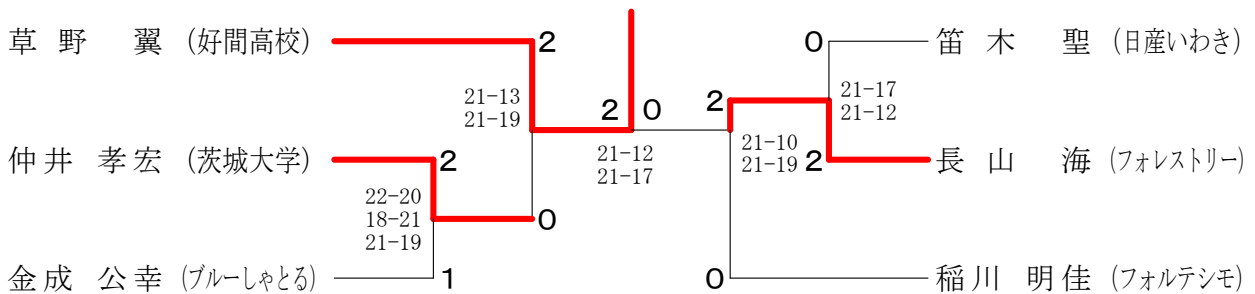

女子シングルス1部	古屋	猪俣	佐久間	勝敗	順位
古屋 理津子 (茨城大学)		○ -X -X	× 18-21 16-21	M 1-1 G 2-2 P 34-42	2
猪俣 洋子 (のぼのぼ)	× X- X-		× X- X-	M 0-2 G 0-4 P 0-0	3
佐久間 純子 (いわき共立学院クラブ)	○ 21-18 21-16	○ -X -X		M 2-0 G 4-0 P 42-34	1

女子シングルス2部 A ブロツク	富岡	草野	鈴木	平子	草野	勝敗	順位
富岡 恵 (シャトルカンパニー)		○ 15-4 15-2	○ 15-1 15-1	○ 15-4 15-9	○ 15-4 15-3	M 4-0 G 8-0 P 120-28	1
草野 絢 (磐城桜が丘)	× 4-15 2-15		○ 15-10 14-16 15-13	× 0-15 6-15	× 4-15 6-15	M 1-3 G 2-7 P 66-129	4
鈴木 杏奈 (磐城桜が丘)	× 1-15 1-15	× 10-15 16-14 13-15		× 2-15 1-15	× 9-15 6-15	M 0-4 G 1-8 P 59-134	5
平子 瑞季 (平商業)	× 4-15 9-15	○ 15-0 15-6	○ 15-2 15-1		○ 15-7 15-7	M 3-1 G 6-2 P 103-53	2
草野 真生 (磐城桜が丘)	× 4-15 3-15	○ 15-4 15-6	○ 15-9 15-6	× 7-15 7-15		M 2-2 G 4-4 P 81-85	3

女子シングルス2部 B ブロツク	渡邊	草野	渡邊	吉田	志賀	勝敗	順位
渡邊 早葵 (茨城大学)		○ 15-8 15-3	○ 15-1 15-2	○ 15-6 15-12	○ 15-9 15-1	M 4-0 G 8-0 P 120-42	1
草野 成美 (磐城桜が丘)	× 8-15 3-15		○ 15-4 15-1	× 15-10 12-15 13-15	○ 15-3 15-7	M 2-2 G 5-4 P 111-85	3
渡邊 春花 (磐城桜が丘)	× 1-15 2-15	× 4-15 1-15		× 5-15 6-15	× 6-15 8-15	M 0-4 G 0-8 P 33-120	5
吉田 朱里 (平商業)	× 6-15 12-15	○ 10-15 15-12 15-13	○ 15-5 15-6		○ 15-4 15-6	M 3-1 G 6-3 P 118-91	2
志賀 あう (磐城桜が丘)	× 9-15 1-15	× 3-15 7-15	○ 15-6 15-8	× 4-15 6-15		M 1-3 G 2-6 P 60-104	4

女子シングルス2部 C ブロツク	藤井	矢吹	門馬	生天目	若松	勝敗	順位
藤井 康子 (FREEDOM)		○ 15-6 15-2	○ 15-4 15-3	○ 15-9 15-6	○ 15-3 15-2	M 4-0 G 8-0 P 120-35	1
矢吹 美帆 (磐城桜が丘)	× 6-15 2-15		× 14-16 15-13 12-15	× 8-15 2-15	○ 15-8 14-16 15-12	M 1-3 G 3-7 P 103-140	4
門馬 英絵 (磐城桜が丘)	× 4-15 3-15	○ 16-14 13-15 15-12		× 6-15 4-15	○ 11-15 21-20 15-3	M 2-2 G 4-6 P 108-139	3
生天目 椎奈 (平商業)	× 9-15 6-15	○ 15-8 15-2	○ 15-6 15-4		○ 15-5 15-0	M 3-1 G 6-2 P 105-55	2
若松 汐音 (磐城桜が丘)	× 3-15 2-15	× 8-15 16-14 12-15	× 15-11 20-21 3-15	× 5-15 0-15		M 0-4 G 2-8 P 84-151	5

女子シングルス2部 D ブロツク	高橋	佐藤	桃井	新留	勝敗	順位
高橋 五月 (磐城桜が丘)		× 9-21 6-21	○ 21-16 21-15	× 19-21 14-21	M 1-2 G 2-4 P 90-115	3
佐藤 瑞稀 (平商業)	○ 21-9 21-6		○ 21-4 21-3	○ 21-12 21-13	M 3-0 G 6-0 P 126-47	1
桃井 彩加 (磐城桜が丘)	× 16-21 15-21	× 4-21 3-21		× 6-21 19-21	M 0-3 G 0-6 P 63-126	4
新留 穂花 (磐城桜が丘)	○ 21-19 21-14	× 12-21 13-21	○ 21-6 21-19		M 2-1 G 4-2 P 109-100	2

女子シングルス2部 決勝トーナメント

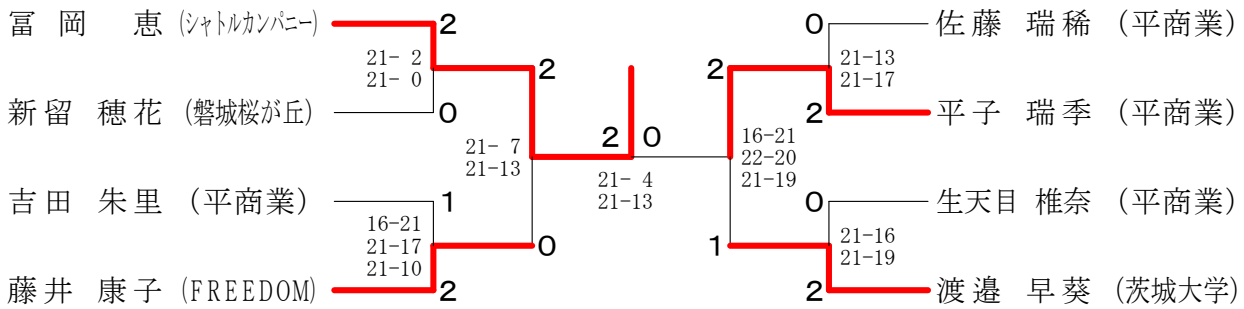

男子ダブルス1部 A ブロツク	高 矢	橋 内	阿 仲	部 居	玉 西	川 村	齋 沖	藤 原	小 星	野 野	勝 敗	順位
高橋 和訓 (フォルテシモ)			○ 10-15 15-8 15-12		○ 15-10 15-6		○ 13-15 15-13 15-11		○ 18-16 15-12		M 4-0 G 8-2 P 146-118	1
阿部 知弘 (湯本高校OB)	× 15-10 8-15 12-15				○ 15-9 13-15 15-11		○ 15-10 11-15 15-13		○ 15-6 15-12		M 3-1 G 7-4 P 149-131	2
玉川 慎也 (いわき共立学院クラブ)	× 10-15 6-15	× 9-15 15-13 11-15					× 10-15 16-14 13-15		× 7-15 15-13 11-15		M 0-4 G 3-8 P 123-160	5
齋藤 豊也 (日立)	× 15-13 13-15 11-15		○ 10-15 15-11 13-15		○ 15-10 14-16 15-13				○ 15-17 15-9 15-11		M 2-2 G 6-6 P 166-160	3
小野 遼介 (フォルテシモ)	× 16-18 12-15	× 6-15 12-15			○ 15-7 13-15 15-11		× 17-15 9-15 11-15				M 1-3 G 3-7 P 126-141	4

男子ダブルス1部 B ブロツク	今 遠	橋 藤	藁 柴	谷 崎	小 進	森 藤	中 吉	村 田	勝 敗	順位
今橋 篤彦 (フォルテシモ)			○ 21-17 21-16		× 18-21 21-16 12-21		○ 16-21 21-10 21-13		M 2-1 G 5-3 P 151-135	2
藁谷 徹也 (永井バドミントンクラブ)	× 17-21 16-21				× 13-21 14-21		× 18-21 21-19 15-21		M 0-3 G 1-6 P 114-145	4
小森 匡紹 (日立)	○ 21-18 16-21 21-12		○ 21-13 21-14				○ 21-12 21-11		M 3-0 G 6-1 P 142-101	1
中村 健一郎 (チャレンジ)	× 21-16 10-21 13-21		○ 21-18 19-21 21-15		× 12-21 11-21				M 1-2 G 3-5 P 128-154	3

男子ダブルス1部 C ブロツク	高 木	伊 藤	坂 本	和 田	勝 敗	順位
高木 孝文 (四倉高校教諭)		○ 21-15 21-14	○ 21-7 21-17	× 21-19 12-21 9-21		M 2-1 G 5-2 P 126-114
五十嵐 弘記 (相馬屋)				× 21-23 14-21		M 0-3 G 1-6 P 116-146
伊藤 勲信 (福島高専OB)	× 15-21 14-21		× 15-21 21-18 16-21			M 1-2 G 2-5 P 109-136
星 祐太 (福島高専)		○ 21-15 18-21 21-16		× 9-21 16-21		M 3-0 G 6-1 P 147-102
坂本 尚樹 (フォルテシモ)	× 7-21 17-21					
小麓山 陽介			○ 21-9 21-16			
和田 真弥 (いわき共立学院クラブ)	○ 19-21 21-12 21-9	○ 23-21 21-14				
佐々木 敦宏						

男子ダブルス1部 Dブロック	杉門 馬達也	阿部 大谷	志賀 吉田	賀田 半土	田佐 石齋	井藤 勝敗	順位
杉 薫 (FREEDOM) 門馬 達也 (White Wing)		○ 8-15 15-8 15-13	○ 9-15 15-10 15-7	○ 10-15 15-12 15-13	○ 15-5 16-14	M 4-0 G 8-3 P 148-127	1
阿部 勝哉 (平工業高校) 大谷 鎮由 (磐城桜が丘)	× 15-8 8-15 13-15		○ 15-12 15-12	× 13-15 9-15	× 12-15 10-15	M 1-3 G 3-6 P 110-122	4
志賀 匠 (福島高専OB) 吉田 靖秋	× 15-9 10-15 7-15	× 12-15 12-15		× 11-15 12-15	× 11-15 11-15	M 0-4 G 1-8 P 101-129	5
半田 賢二 (日立情報通信) 土佐 正規 (いわき共立学院クラブ)	× 15-10 12-15 13-15	○ 15-13 15-9	○ 15-11 15-12		○ 12-15 15-10 15-9	M 3-1 G 7-3 P 142-119	2
石井 利茂也 (チャレンジ) 齋藤 文也	× 5-15 14-16	○ 15-12 15-10	○ 15-11 15-11	× 15-12 10-15 9-15		M 2-2 G 5-4 P 113-117	3

男子ダブルス1部 決勝トーナメント

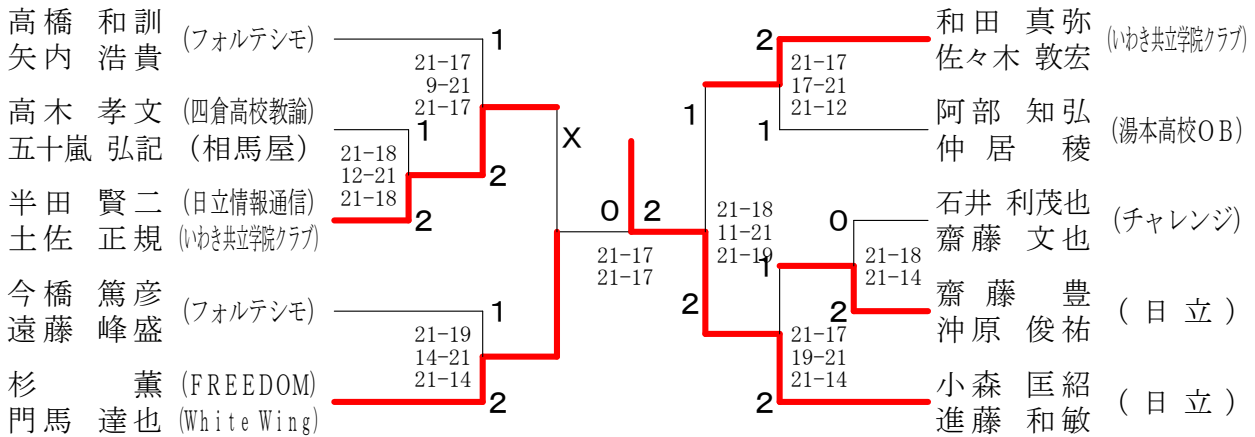

男子ダブルス2部 Aブロック	金田 元吉	阿部 俊介	安藤 嘉健	藤矢 渡正	金成 公幸	成木 雅斗	鈴木 駿亮	鈴木 亮	勝敗	順位
金田 泰明 (茨城大学) 元吉 勇人		○ 15-13 16-14	○ 15-10 15-7	× 12-15 13-15	○ 15-11 15-6	M 3-1 G 6-2 P 116-91	1			
阿部 俊介 (好間高校) 阿部 将也 (湯本高校OB)	× 13-15 14-16		○ 12-15 15-8 16-14	○ 15-13 16-14	○ 15-10 15-6	M 3-1 G 6-3 P 131-111	3			
安藤 嘉健 (わかバド。) 矢渡 正行 (フォレストリー)	× 10-15 7-15	× 15-12 8-15 14-16		× 13-15 13-15	○ 15-9 15-10	M 1-3 G 3-6 P 110-122	4			
金成 公幸 (ブルーしゃとる) 高木 雅斗	○ 15-12 15-13	× 13-15 14-16	○ 15-13 15-13		○ 15-9 15-5	M 3-1 G 6-2 P 117-96	2			
鈴木 駿亮 (平工業高校) 鈴木 亮	× 11-15 6-15	× 10-15 6-15	× 9-15 10-15	× 9-15 5-15		M 0-4 G 0-8 P 66-120	5			

男子ダブルス2部 Bブロック	仲須 孝宏 井藤 孝介 (茨城大学)	藁平 佑市 谷子 翔太 (フォルテシモ)	鈴木 健悟 平子 正也 (湯本高校OB)	高橋 宗矩 関谷 優 (クリナップ)	助川 翔太 橋村 龍彦 (勉族)	勝敗	順位
		×	○	○	×	M 2-2 G 4-6 P 126-140	4
	○		○	○	×	M 3-1 G 7-2 P 131-106	1
	×	×		×	×	M 0-4 G 3-8 P 115-155	5
	×	×	○		○	M 2-2 G 5-6 P 161-148	3
	○	○	○	×		M 3-1 G 7-4 P 151-135	2

男子ダブルス2部 Cブロック	稲川 明佳 山口 賢人 (フォルテシモ)	小口 慶輔 本橋 大輔 (茨城大学)	若宮 学 笛木 聖 (カラーズ)	平子 拓真 長山 真海 (フォレストリー)	勝敗	順位
		○	×	○	M 2-1 G 4-3 P 138-130	3
	×		○	○	M 2-1 G 4-2 P 123-107	2
	○	×		○	M 2-1 G 4-2 P 119-94	1
	×	×	×		M 0-3 G 1-6 P 98-147	4

男子ダブルス2部 決勝トーナメント

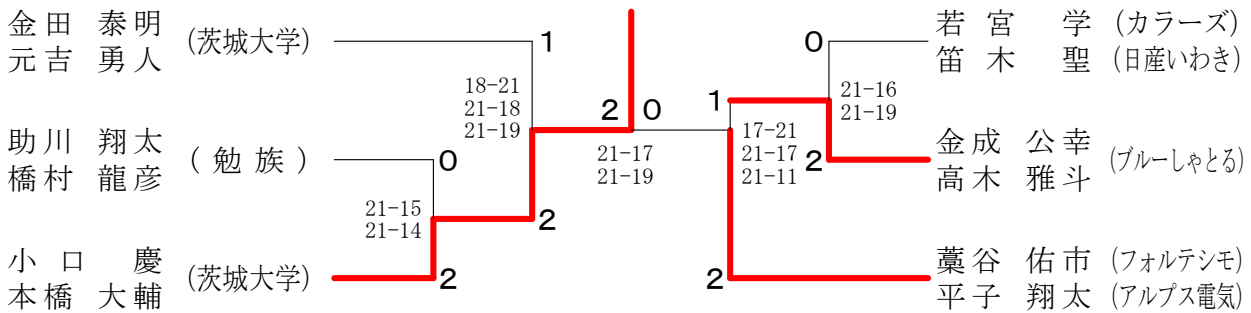

男子ダブルス3部 Aブロック	小松 幸寛 清水 聡博 (なんバド)	鈴木 武瑠 三戸 翔太 (しゃとる2000)	田崎 魁斗 中田 陸斗 (フォレストリー)	中塚 均 中塚 将太 (シャトル組)	會田 潔 佐藤 裕之 (フォルテシモ)	勝敗	順位
		×	○	×	×	M 1-3 G 3-6 P 103-117	4
	○		○	○	×	M 3-1 G 6-2 P 112-71	2
	×	×		×	×	M 0-4 G 0-8 P 40-120	5
	○	×	○		×	M 2-2 G 4-4 P 98-90	3
	○	○	○	○		M 4-0 G 8-1 P 132-87	1

男子ダブルス3部 Bブロック	上遠野 加藤	石中 野	鈴木 渡邊	及川 及川	北条 佐藤	勝敗	順位
上遠野 吏崇 (きりんクラブ)		×	×	○	×	M 1-3 G 2-6 P 72-121	4
石上 昂基 (湯本高校)	○		×	○	○	M 3-1 G 6-2 P 111-97	2
鈴木 廉 (平工業)	○	○		○	×	M 3-1 G 7-2 P 127-96	1
渡邊 猛斗 (小名浜高校)	○	○		○	×	M 0-4 G 0-8 P 80-126	5
及川 栄輝 (アステラス製薬)	×	×	×		×	M 3-1 G 6-3 P 129-79	3
及川 翔輝 (アステラス製薬)	×	×	×		×		
北条 友樹 (いわき明星大学)	○	×	○	○			
佐藤 亮 (フォルテシモ)	○	×	○	○			

男子ダブルス3部 Cブロック	志古 賀川	吉蛭 田	高戸 橋澤	城柴 所崎	平櫛 子田	勝敗	順位
志賀 凜太郎 (湯本高校)		○	×	×	○	M 2-2 G 5-5 P 125-136	3
古川 剛資 (湯本高校)		○	×	×	○	M 1-3 G 2-7 P 113-128	4
吉田 大祐 (磐城桜が丘)	×		○	○	○	M 4-0 G 8-1 P 133-97	1
蛭田 峻 (磐城桜が丘)	×		○	○	○	M 3-1 G 6-2 P 113-72	2
高橋 誠 (sky shuttle)	○	○				M 0-4 G 2-8 P 98-149	5
戸澤 孝志 (sky shuttle)	○	○					
城所 弘二 (なんバド)	○	○	×	×			
柴崎 明広 (なんバド)	○	○	×	×			
平子 潤哉 (フォレストリー)	×	×	×	×			
櫛田 雅 (フォレストリー)	×	×	×	×			

男子ダブルス3部 Dブロック	東海林 持地	梶山 矢内	山内 瀧草	内野 綾中	部島 鈴木	大井川	勝敗	順位
東海林 樹拓 (磐城桜が丘)		○	×	×	×	M 1-3 G 2-7 P 113-134	4	
持地 拓弥 (磐城桜が丘)		○	×	×	×	M 0-4 G 1-8 P 90-133	5	
梶山 真吾 (シャトルラケット85.6)	×		○	○	○	M 4-0 G 8-0 P 124-76	1	
矢内 登 (シャトルラケット85.6)	×		○	○	○	M 3-1 G 6-2 P 110-101	2	
瀧内 伸光 (しゃとる2000)	○	○				M 2-2 G 4-4 P 102-95	3	
草野 光宏 (しゃとる2000)	○	○						
綾部 竜登 (いわき海星)	○	○	×	×				
中島 永吉 (勿来工業)	○	○	×	×				
鈴木 宏昌 (桜が丘)	○	○	×	×				
大井川 智也 (桜が丘)	○	○	×	×				

男子ダブルス3部 Eブロック	前藁 田谷	丹野 岡	室北 井山	藁植 谷杉	勝敗	順位
前田 陽治 (湯本高校)		○	×	×	M 1-2 G 4-4 P 163-168	3
藁谷 勇太 (湯本高校)		○	×	×	M 0-3 G 0-6 P 73-126	4
丹野 邦彦 (きりんクラブ)	×		×	×	M 2-1 G 4-3 P 134-112	2
岡田 真弥 (きりんクラブ)	×		×	×	M 3-0 G 6-1 P 151-115	1
室井 利則 (ラブオール)	○	○				
北山 光彦 (ラブオール)	○	○				
藁谷 一也 (小名浜しゃとる)	○	○	○			
植杉 隆二 (小名浜しゃとる)	○	○	○			

男子ダブルス3部 F ブ ロ ッ ク	江 尻 田 中	小 沼 芳 賀	国 友 鈴 木	比 佐 横 濱	勝 敗	順 位
江尻 孝則 (アステラス製薬) 田中 貴将		○ 21-16 21-15	× 22-24 14-21	× 11-21 12-21	M 1-2 G 2-4 P 101-118	3
小沼 和樹 (磐城桜が丘) 芳賀 祐介	× 16-21 15-21		× 21-19 19-21 10-21	× 10-21 10-21	M 0-3 G 1-6 P 101-145	4
国友 昌也 (なんバド) 鈴木 冬弥	○ 24-22 21-14	○ 19-21 21-19 21-10		× 21-18 20-22 17-21	M 2-1 G 5-3 P 164-147	2
比佐 繁之 (シャトルカンパニー) 横濱 昌幸	○ 21-11 21-12	○ 21-10 21-10	○ 18-21 22-20 21-17		M 3-0 G 6-1 P 145-101	1

男子ダブルス3部 決勝トーナメント

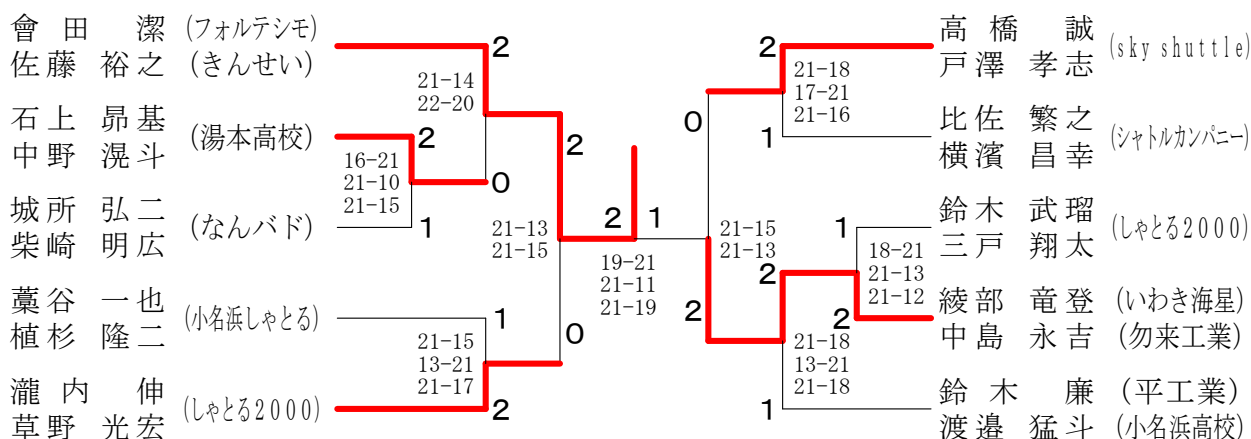

女子ダブルス1部 A ブ ロ ッ ク	皆 川 遠 藤	道 上 加 藤	松 本 青 木	古 屋 赤 坂	北 山 紫 和	勝 敗	順 位
皆川 紀代美 (フォルテシモ) 遠藤 牧子		× 20-21 8-15	○ 14-16 15- 8 15- 8	○ 15- 9 16-14	○ 15-12 11-15 15- 8	M 3-1 G 6-4 P 144-126	1
道上 紗月 (茨城キリスト教大学) 加藤 愛	○ 21-20 15- 8		× 10-15 13-15	× 15-17 15-10 7-15	× 15-12 5-15 12-15	M 1-3 G 4-6 P 128-142	4
松本 有香里 (小山城南OG) 青木 寿江	× 16-14 8-15 8-15	○ 15-10 15-13		× 5-15 15-11 13-15	○ 15- 7 15-13	M 2-2 G 6-4 P 125-128	3
古屋 理津子 (茨城大学) 赤坂 綺良々	× 9-15 14-16	○ 17-15 10-15 15- 7	○ 15- 5 11-15 15-13		○ 15- 8 15-10	M 3-1 G 6-4 P 136-119	2
北山 京子 (ラブオール) 紫 和真	× 12-15 15-11 8-15	○ 12-15 15- 5 15-12	× 7-15 13-15	× 8-15 10-15		M 1-3 G 3-7 P 115-133	5

女子ダブルス1部 Bブロック	小松邊 渡邊	小沼 沼崎	石野 駒木	田根 木根	會藤 藤井	山永 山口	勝敗	順位
小松 由美恵 (フォルテシモ) 渡邊 遥		× 9-15 11-15	× 12-15 15-7 10-15	○ 15-6 13-15 15-6	× 6-15 16-14 12-15	M 1-3 G 4-7 P 134-138	4	
小野 千史 (いわき共立学院クラブ) 沼崎 夢未	○ 15-9 15-11		○ 9-15 16-14 15-12	○ 15-12 15-10	○ 6-15 16-14 15-11	M 4-0 G 8-2 P 137-123	1	
石田 さやか (チャレンジ) 駒木根 瑞希	○ 15-12 7-15 15-10	× 15-9 14-16 12-15		○ 16-14 15-8	○ 15-10 15-11	M 3-1 G 7-3 P 139-120	2	
會田 ちはる (永友) 藤井 康子 (FREEDOM)	× 6-15 15-13 6-15	× 12-15 10-15	× 14-16 8-15		× 4-15 12-15	M 0-4 G 1-8 P 87-134	5	
山口 亜莉奈 (湯本高校) 永山 涼加	○ 15-6 14-16 15-12	× 15-6 14-16 11-15	× 10-15 11-15	○ 15-4 15-12		M 2-2 G 5-5 P 135-117	3	

女子ダブルス1部 決勝トーナメント

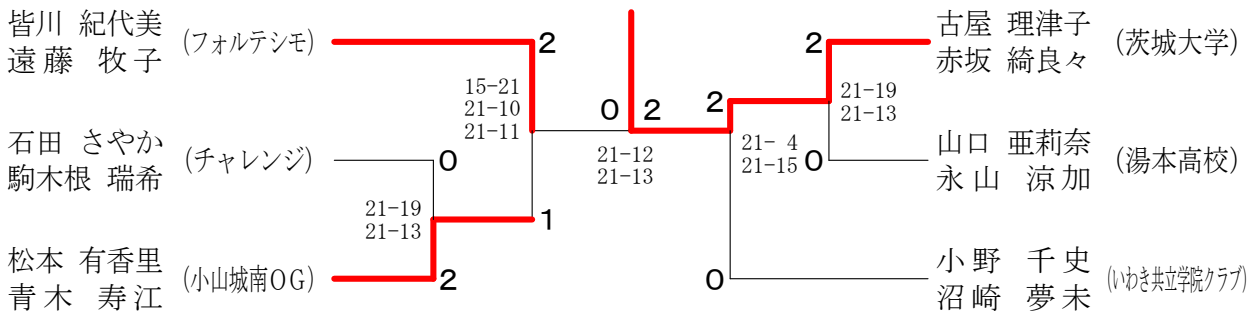

女子ダブルス2部 Aブロック	関口 小松澤	遠藤 菅	藤原 生田	藁谷 生田	小野 沼知	勝敗	順位
関口 真美 (茨城大学OG) 小松澤 なつみ		○ 21-17 21-11	○ 21-14 21-10	○ 17-21 21-12 21-15	M 3-0 G 6-1 P 143-100	1	
遠藤 千尋 (フォルテシモ) 菅原 ほなみ	× 17-21 11-21		○ 21-14 21-10	○ 21-9 21-13	M 2-1 G 4-2 P 112-88	2	
藁谷 陽子 (永友) 生田目 春美 (アルプス電気)	× 14-21 10-21	× 14-21 10-21		○ 21-15 21-16	M 1-2 G 2-4 P 90-115	3	
小野 寛子 (勉族) 沼知 奈保子	× 21-17 12-21 15-21	× 9-21 13-21	× 15-21 16-21		M 0-3 G 1-6 P 101-143	4	

女子ダブルス2部 Bブロック	三船 青木	猪俣 本多	鈴木 高野	薄葉 松崎	勝敗	順位
三船 由紀 (永井バドミントンクラブ) 青木 恵美 (永友)		○ -X	○ 21-18 19-21 21-14	○ 21-19 21-9	M 3-0 G 6-1 P 145-81	1
猪俣 洋子 (のぼのぼ) 本多 早苗 (いわき共立学院クラブ)	× X-		× X-	× X-	M 0-3 G 0-6 P 0-126	4
鈴木 恵美子 (アルパイン) 高野 元子 (きんせい)	× 18-21 21-19 14-21	○ -X		○ 21-15 17-21 21-18	M 2-1 G 5-3 P 154-115	2
薄葉 あやめ (磐崎中) 松崎 千遥 (中央台北中)	× 19-21 9-21	○ -X	× 15-21 21-17 18-21		M 1-2 G 3-4 P 124-101	3

女子ダブルス 2部 決勝トーナメント

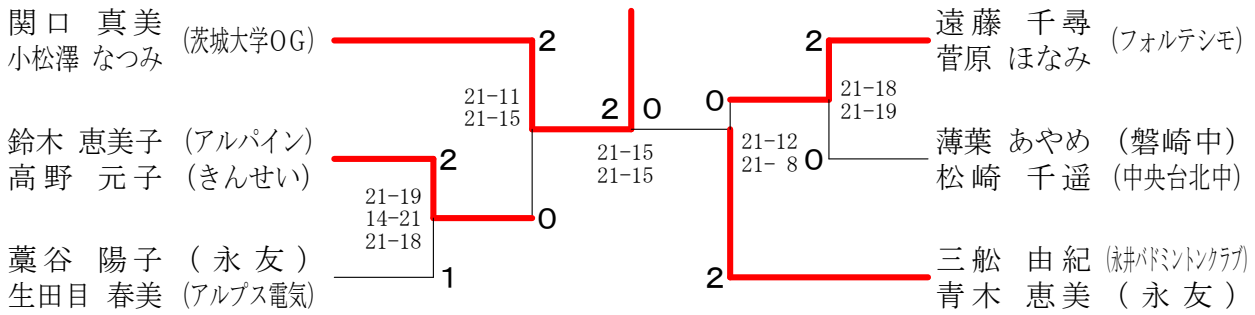

女子ダブルス 3部 A ブロツク	強渡	口辺	丹野小	野泉	丹野佐	野藤	鈴木高	木橋	平子生	子天目	勝敗	順位
強口 奈央 (しゃとる2000) 渡辺 光 (藤間中)			○ 15-9 15-12		○ 15-10 15-6		○ 15-3 15-9		○ 15-12 15-13		M 4-0 G 8-0 P 120-74	1
丹野 菜々 (きりんクラブ) 小泉 麻紀	×			○ 17-15 15-13		×	○ 11-15 7-15		○ 21-13 21-9		M 2-2 G 4-4 P 113-110	3
丹野 真里 (平商業) 佐藤 瑞稀	×		×	○ 15-17 13-15		×	○ 11-15 9-15		○ 15-8 11-15 15-12		M 1-3 G 2-7 P 105-127	4
鈴木 エミ (ファーストしゃとる) 高橋 優美子	×		○ 15-11 15-7		○ 15-11 15-9				○ 15-8 15-5		M 3-1 G 6-2 P 102-81	2
平子 瑞季 (平商業) 生天目 椎奈	×		×	×	×	×	×				M 0-4 G 1-8 P 95-143	5

女子ダブルス 3部 B ブロツク	正坂	木本	吉吉	田田	草草	野野	藁谷栗	谷田	勝敗	順位	
正木 恵美子 (なんバド) 坂本 真由美 (しゃとる2000)			○ 21-17 21-19		○ 21-16 18-21 21-16		×	○ 17-21 13-21		M 2-1 G 4-3 P 132-131	3
吉田 沙弥香 (平商業) 吉田 朱里	×			○ 21-16 21-13		○ 18-21 21-19 21-16		○ 17-21 9-21		M 2-1 G 4-3 P 138-127	2
草野 真生 (磐城桜が丘) 草野 成美	×		×	○ 16-21 21-18 16-21		×	○ 17-21 9-21		M 0-3 G 1-6 P 108-144	4	
藁谷 早紀 (平商業) 栗田 萌以	○ 21-17 21-13		×	○ 21-17 21-9						M 2-1 G 5-2 P 140-116	1

女子ダブルス 3部 決勝トーナメント

