

# 第49回いわき市スポーツ大会

## 第69回 福島県総合体育大会いわき市予選会

# バドミントン競技

日 時 : 平成28年 6月26日(日)

集 合 : 8時30分

競技開始 : 9時～

会 場 : いわき市立総合体育館

主 催 : いわき市バドミントン協会

後 援 : いわき市教育委員会

### 大会役員

会 長 永井祥一

副会長 古舘信義 会川新平 永井香代子 石井要一

競技委員長 会田 潔 競技副委員長 佐藤裕之

審判長 長山紀子 副審判長 稲村美幸

総務委員長 高木孝文

副総務委員長 渡辺コウ 総務委員 皆川紀代美 五十嵐弘記

# 第49回いわき市スポーツ大会

2016.06.26

種 目	優 勝	準 優 勝	三 位	
男子複1部	井戸川 聖 阿部 勝哉 <small>(フォルテシモ・平工業OB)</small>	門馬 達也 熊崎 公貴 <small>(White Wing)</small>	高木 孝文 小野 遼介 <small>(四倉高校教諭・フォルテシモ)</small>	阿部 知弘 仲居 稜 <small>(湯本高校OB)</small>
男子複2部	鈴木 智統 柴崎 雄紀 <small>(古河電池・永井バドミントンクラブ)</small>	吉田 貴洋 吉田 靖秋 <small>(福島高専OB)</small>	森 彬人 稲川 明佳 <small>(White Wing)</small>	小西 康之 笹木 聖 <small>(フェニックスいわき共立学院クラブ)</small>
男子複3部	會田 潔 佐藤 裕之 <small>(フォルテシモ・きんせい)</small>	小川 達也 高萩 拓哉 <small>(梨花シャトル)</small>	小林 大二郎 吉田 裕耶 <small>(832クラブ)</small>	吉田 悠一郎 増子 貴亮 <small>(いわき明星大学)</small>
男子複4部	富永 忍 大槻 隼也 <small>(しゃとるオールワン)</small>	鈴木 裕一 折笠 正人 <small>(なんバド・きりんクラブ)</small>	梶山 真吾 津田 貴大 <small>(シャトルラケット85.6)</small>	草野 寿正 森 敏行 <small>(かつみクラブ)</small>
女子複1部	皆川 紀代美 遠藤 牧子 <small>(フォルテシモ)</small>	稲村 美幸 佐久間 純子 <small>(永友クラブ)</small>	長井 理奈 卯月 優 <small>(フォルテシモ)</small>	
女子複2部	佐久間 友梨 生田目 ゆかり <small>(しゃとるフリー)</small>	正木 恵美子 草野 弘江 <small>(シャトル組・しゃとる2000)</small>	鈴木 エミ 高橋 優美子 <small>(ファーストしゃとる)</small>	
女子複4部	会田 らん奈 佐藤 遥花 <small>(いわきジュニア)</small>	大泉 久美子 志賀 由佳里 <small>(シャトルラケット85.6)</small>	新妻 茉衣華 八城 明日香 <small>(小名浜第一中学校)</small>	
混合複3部	石山 望 金澤 広華 <small>(内郷OB)</small>	草野 光宏 生田目 春美 <small>(しゃとる2000・アルプス電気)</small>	椎名 孝明 鈴木 わかば <small>(リトルスター)</small>	佐々木 笙 伊藤 まい <small>(湯本三中・平二中)</small>
混合複4部	上遠野 吏 小泉 麻紀 <small>(きりんクラブ)</small>	成田 幸一 小松 友美 <small>(アルパイン)</small>	武藤 優太 細谷 和実 <small>(シャトルラケット85.6)</small>	
男子単	井戸川 聖 <small>(フォルテシモ)</small>	門馬 達也 <small>(White Wing)</small>	五十嵐 弘記 <small>(フォルテシモ)</small>	小野 遼介 <small>(フォルテシモ)</small>
女子単	卯月 優 <small>(フォルテシモ)</small>	長井 理奈 <small>(フォルテシモ)</small>	稲村 美幸 <small>(永友クラブ)</small>	佐久間 純子 <small>(永友クラブ)</small>

男子ダブルス1部 A ブロツク	井戸川 阿部	門馬 熊崎	馬崎 大	鈴木 大森	甘利 五十嵐	西村 藁谷	勝敗	順位
井戸川 聖 (フォルテシモ) 阿部 勝哉 (平工業OB)		○ 21-17 21-13	○ 22-20 16-21 21-18	○ 21-12 16-21 21-14	○ 21- 8 21-17	M 4-0 G 8-2 P 201-161	1	
門馬 達也 熊崎 公貴 (White Wing)	× 17-21 13-21		○ 21-19 21-16	○ 21-14 21-13	○ 21-16 21-18	M 3-1 G 6-2 P 156-138	2	
鈴木 裕太 (しゃとるフリー) 大森 太一	× 20-22 21-16 18-21	× 19-21 16-21		○ 22-20 21-14	○ 21-14 21-18	M 2-2 G 5-4 P 179-167	3	
甘利 謙典 (フォルテシモ) 五十嵐 弘記	× 12-21 21-16 14-21	× 14-21 13-21	× 20-22 14-21		× 19-21 15-21	M 0-4 G 1-8 P 142-185	5	
西村 広宣 (日本製紙) 藁谷 徹 (永井バドミントンクラブ)	× 8-21 17-21	× 16-21 18-21	× 14-21 18-21	○ 21-19 21-15		M 1-3 G 2-6 P 133-160	4	

男子ダブルス1部 B ブロツク	高木 小野	高橋 矢内	阿部 仲居	高木 長山	勝敗	順位
高木 孝文 (四倉高校教諭) 小野 遼介 (フォルテシモ)		○ -X	× 21-15 18-21 17-21	○ 21-19 21-17	M 2-1 G 5-2 P 140-93	2
高橋 和訓 (フォルテシモ) 矢内 浩貴	× X-		× 19-21 21-19 17-21	× X- X-	M 0-3 G 1-6 P 57-103	4
阿部 知弘 (湯本高校OB) 仲居 稜	○ 15-21 21-18 21-17	○ 21-19 19-21 21-17		○ 21-19 17-21 21-15	M 3-0 G 6-3 P 177-168	1
高木 雅斗 (フォレストリー) 長山 海	× 19-21 17-21	○ -X -X	× 19-21 21-17 15-21		M 1-2 G 3-4 P 91-101	3

男子ダブルス1部 (MD1) 決勝トーナメント

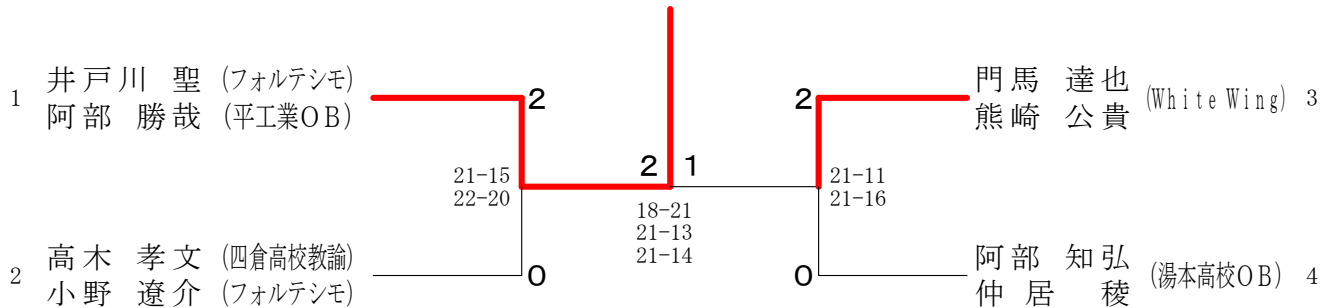

男子ダブルス2部 A ブロツク	鈴木 柴崎	木崎 水細	竹谷 比谷	比佐 比佐	小西 小西	勝敗	順位
鈴木 智統 (古河電池) 柴崎 雄紀 (永井バドミントンクラブ)		○ 21-15 21-18	○ 21-15 21-13	○ 21-14 21-14	M 3-0 G 6-0 P 126-89	1	
水竹 雄大 (どすこいコアラ) 細谷 大貴	× 15-21 18-21		× 22-20 18-21 15-21	× 14-21 21-18 16-21	M 0-3 G 2-6 P 139-164	4	
比佐 繁之 (シャトルカンパニー) 比佐 文彦	× 15-21 13-21	○ 20-22 21-18 21-15		× 13-21 8-21	M 1-2 G 2-5 P 111-139	3	
小西 康之 (フェニックス) 笛木 聖 (いわき共立学院クラブ)	× 14-21 14-21	○ 21-14 18-21 21-16	○ 21-13 21- 8		M 2-1 G 4-3 P 130-114	2	

男子ダブルス2部 Bブロック	森 稲川	高 鈴木	木 木	横 持	濱 地	吉 吉	田 田	勝敗	順位
森 彬人 (White Wing) 稲川 明佳		○ 21-10 21-10		○ 21-9 21-15		× 6-21 7-21		M 2-1 G 4-2 P 97-86	2
高木 裕史 (きんせい) 鈴木 冬弥 (なんバド)	× 10-21 10-21			○ 23-21 22-20		× 19-21 23-25		M 1-2 G 2-4 P 107-129	3
横濱 昌幸 (シャトルカンパニー) 持地 祐一	× 9-21 15-21	× 21-23 20-22				× 12-21 19-21		M 0-3 G 0-6 P 96-129	4
吉田 貴洋 (福島高専OB) 吉田 靖秋	○ 21-6 21-7	○ 21-19 25-23		○ 21-12 21-19				M 3-0 G 6-0 P 130-86	1

男子ダブルス2部 (MD2) 決勝トーナメント

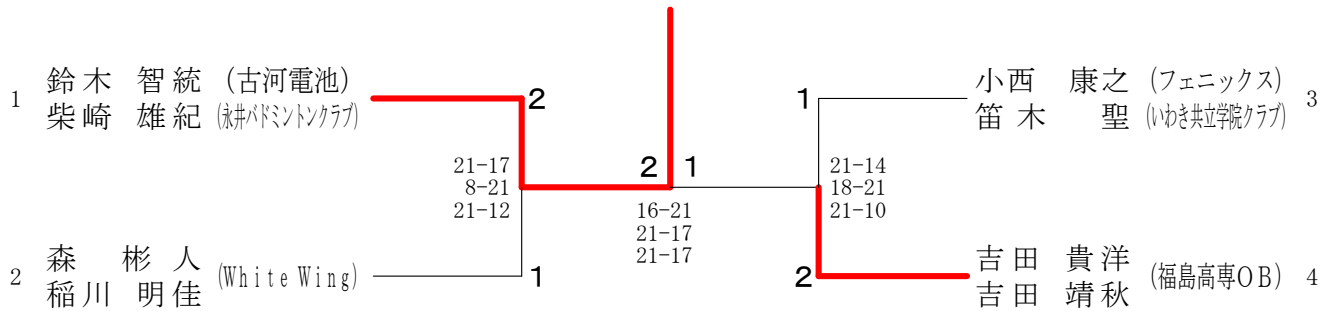

男子ダブルス3部 Aブロック	中 高	塚 倉	會 佐	田 藤	小 高	川 菽	小 森	鈴 渡	木 邊	勝敗	順位
中塚 均 (シャトル組) 高倉 郁也			× 21-14 14-21 13-21		× 19-21 21-14 17-21		○ 21-9 21-10	○ 21-13 21-15		M 2-2 G 6-4 P 189-159	3
會田 潔 (フォルテシモ) 佐藤 裕之 (きんせい)	○ 14-21 21-14 21-13				○ 21-15 21-16		○ 21-15 21-13	○ 21-12 21-19		M 4-0 G 8-1 P 182-138	1
小川 達也 (梨花シャトル) 高菽 拓哉	○ 21-19 14-21 21-17	× 15-21 16-21					○ 21-9 21-12	○ 21-11 21-18		M 3-1 G 6-3 P 171-149	2
小林 海渡 (小名浜一中) 森 大樹	× 9-21 10-21	× 15-21 13-21	× 9-21 12-21					× 12-21 17-21		M 0-4 G 0-8 P 97-168	5
鈴木 岳杜 (四倉中) 渡邊 翔 (藤間中)	× 13-21 15-21	× 12-21 19-21	× 11-21 18-21			○ 21-12 21-17				M 1-3 G 2-6 P 130-155	4

男子ダブルス3部 Bブロック	吉 増	田 子	小 吉	林 田	佐 々	藤 木	瀧 内	勝敗	順位
吉田 悠一郎 (いわき明星大学) 増子 貴亮			○ 21-16 21-19		○ 21-15 21-12		○ 21-16 21-16	M 3-0 G 6-0 P 126-94	1
小林 大二郎 (832クラブ) 吉田 裕耶	× 16-21 19-21				○ 21-11 21-23 21-17		× 16-21 21-13 17-21	M 1-2 G 3-5 P 152-148	2
佐藤 翔太 (赤井中) 佐々木 隆一 (平三中)	× 15-21 12-21	× 11-21 23-21 17-21					○ 17-21 22-20 21-19	M 1-2 G 3-5 P 138-165	4
瀧内 章太 (いわきジュニア) 湊 光平	× 16-21 16-21	○ 21-16 13-21 21-17			× 21-17 20-22 19-21			M 1-2 G 3-5 P 147-156	3

男子ダブルス3部 (MD3) 決勝トーナメント

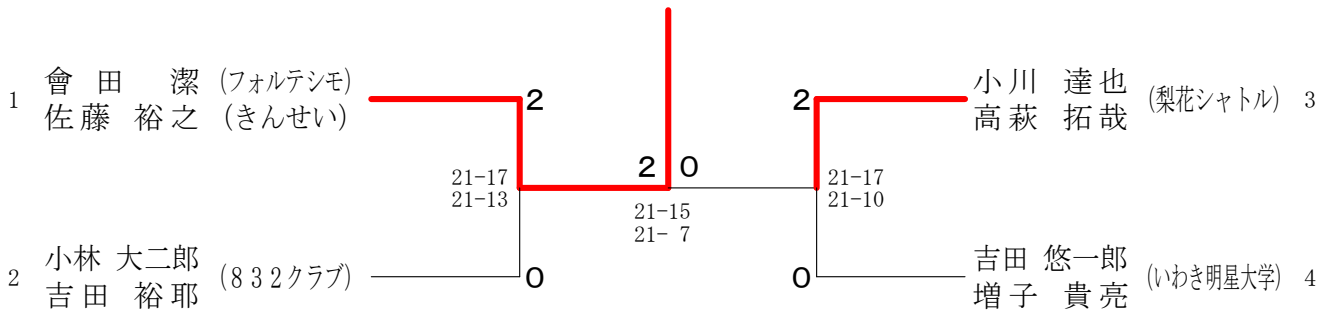

男子ダブルス4部 A ブロツク	鈴木 折 木 笠	山口 南	富永 大 永 槻	勝敗	順位
鈴木 裕一 (なんバド) 折笠 正人 (きりんクラブ)		○ 21-7 21-8	× 18-21 10-21	M 1-1 G 2-2 P 70-57	2
山口 昭夫 (かつみクラブ) 南 一彦	× 7-21 8-21		× 9-21 8-21	M 0-2 G 0-4 P 32-84	3
富永 忍 (しゃとるオールワン) 大槻 隼也	○ 21-18 21-10	○ 21-9 21-8		M 2-0 G 4-0 P 84-45	1

男子ダブルス4部 B ブロツク	梶山 津 山 田	草野 森	大遠 畑 遠 藤	勝敗	順位
梶山 真吾 (シャトルラケット85.6) 津田 貴大		× 21-12 17-21 20-22	○ 21-17 21-15	M 1-1 G 3-2 P 100-87	2
草野 寿正 (かつみクラブ) 森 敏行	○ 12-21 21-17 22-20		○ 21-12 21-12	M 2-0 G 4-1 P 97-82	1
大畑 蓮 (上遠野中学校) 遠藤 玲央 (久ノ浜中学校)	× 17-21 15-21	× 12-21 12-21		M 0-2 G 0-4 P 56-84	3

男子ダブルス4部 (MD4) 決勝トーナメント

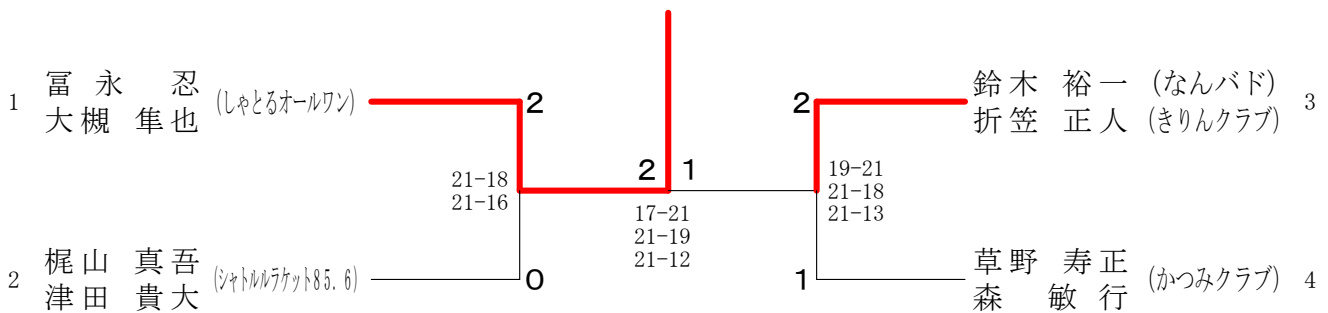

女子ダブルス1部	皆遠	川藤	長卯	井月	稲佐	村久間	鈴木大	木青	柴崎	勝敗	順位
皆川紀代美 (フォルテシモ) 遠藤牧子			○ 21-16 21-19		× 17-21 21-13 20-22		○ 21-19 21-13	○ 21-13 21- 8		M 3-1 G 7-2 P 184-144	1
長井理奈 (フォルテシモ) 卯月優	× 16-21 19-21				○ 23-25 21-14 21-19		○ 16-21 23-21 21-15	○ 21-19 21-19		M 3-1 G 6-4 P 202-195	3
稲村美幸 (永友クラブ) 佐久間純子	○ 21-17 13-21 22-20		× 25-23 14-21 19-21				○ 21-14 21-13	○ 24-22 21- 9		M 3-1 G 7-3 P 201-181	2
鈴木恵美子 (しゃとる88) 大木弘美 (いわき共立学院クラブ)	× 19-21 13-21		× 21-16 21-23 15-21		× 14-21 13-21			× 13-21 21-18 18-21		M 0-4 G 2-8 P 168-204	5
柴崎由紀 (永井バドミントン) 青木恵美 (永友)	× 13-21 8-21		× 19-21 19-21		× 22-24 9-21		○ 21-13 18-21 21-18			M 1-3 G 2-7 P 150-181	4

女子ダブルス2部	鈴木高	木橋	佐久間	正草	木野	阿部	勝敗	順位
鈴木エミ (ファーストしゃとる) 高橋優美子			○ 21-17 21-17	× 17-21 18-21		○ 23-21 21-14	M 2-1 G 4-2 P 121-111	3
佐久間友梨 (しゃとるフリー) 生田目ゆかり	× 17-21 17-21				○ 21- 6 22-20	○ 21-16 21-17	M 2-1 G 4-2 P 119-101	1
正木恵美子 (シャトル組) 草野弘江 (しゃとる2000)	○ 21-17 21-18		× 6-21 20-22			○ 21-10 21-11	M 2-1 G 4-2 P 110-99	2
阿部日奈乃 (中央台南中) 吉田永和 (植田中)	× 21-23 14-21		× 16-21 17-21	× 10-21 11-21			M 0-3 G 0-6 P 89-128	4

女子ダブルス4部	会田佐	田藤	大志	泉賀	小綱	川川	新大	妻森	新八	妻城	勝敗	順位
会田らん奈 (いわきジュニア) 佐藤遥花			○ 21-19 17-21 21-14		○ 21-15 19-21 21-17		○ 23-21 21-16	○ 21-19 21-16			M 4-0 G 8-2 P 206-179	1
大泉久美子 (シャトルラケット85.6) 志賀由佳里	× 19-21 21-17 14-21				○ 21- 8 21-11		○ 21-10 21-15	○ 21-18 14-21 21-15			M 3-1 G 7-3 P 194-157	2
小川凧沙 (小名浜第一中学校) 綱川理子 (2年生)	× 15-21 21-19 17-21		× 8-21 11-21				× 18-21 21-15 19-21	× 16-21 16-21			M 0-4 G 2-8 P 162-202	5
新妻優衣華 (小名浜第一中学校) 大森彩花	× 21-23 16-21		× 10-21 15-21		○ 21-18 15-21 21-19			× 22-20 20-22 19-21			M 1-3 G 3-7 P 180-207	4
新妻茉衣華 (小名浜第一中学校) 八城明日香	× 19-21 16-21		× 18-21 21-14 15-21		○ 21-16 21-16		○ 20-22 22-20 21-19				M 2-2 G 5-5 P 194-191	3

混合ダブルス3部 A ブ ロ ッ ク	草野	国友	石山	勝敗	順位
草野光宏 (しゃとる2000) 生田目春美 (アルプス電気)		○ 21-10 21-15	× 20-22 9-21	M 1-1 G 2-2 P 71-68	2
国友昌也 (シャトルラケット85.6) 青木紀美江	× 10-21 15-21		× 18-21 8-21	M 0-2 G 0-4 P 51-84	3
石山望 (内郷OB) 金澤広華	○ 22-20 21- 9	○ 21-18 21- 8		M 2-0 G 4-0 P 85-55	1

混合ダブルス 3 部 B ブ ロ ッ ク	椎 名 鈴 名 木	佐久間 八木 沼	佐々木 伊 藤	勝 敗	順 位
椎名 孝明 (リトルスター) 鈴木 わかば		○ 11-21 21-15 21-16	× 10-21 5-21	M 1-1 G 2-3 P 68-94	2
佐久間 宏一 (シャトルラケット85.6) 八木 沼 紀江	× 21-11 15-21 16-21		× 16-21 12-21	M 0-2 G 1-4 P 80-95	3
佐々木 笙 (湯本三中) 伊藤 まい (平二中)	○ 21-10 21- 5	○ 21-16 21-12		M 2-0 G 4-0 P 84-43	1

混合ダブルス 3 部 (XD 3) 決勝トーナメント

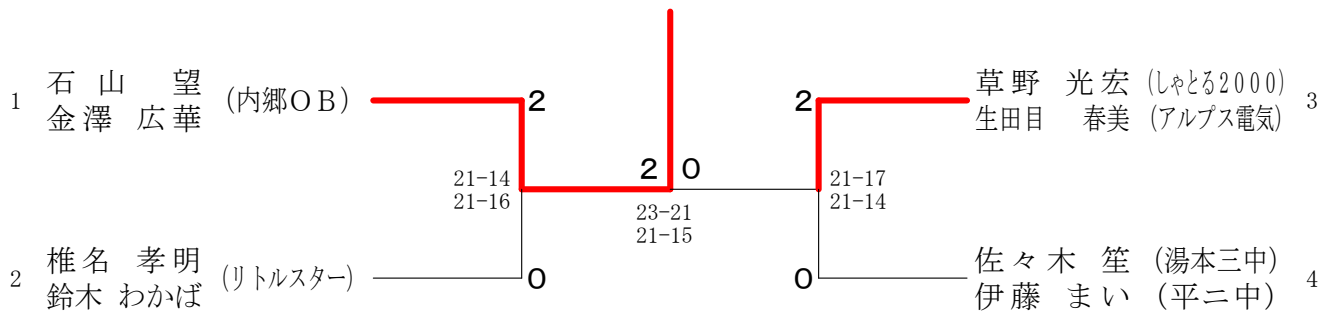

混合ダブルス 4 部	上 遠 野 小 泉	成 田 小 松	武 藤 細 谷	遠 藤 藁 谷	勝 敗	順 位
上 遠 野 吏 (きりんクラブ) 小 泉 麻 紀		○ 21-16 20-22 21-13	○ 21-14 21- 9	○ 21-15 21-11	M 3-0 G 6-1 P 146-100	1
成 田 幸 一 (アルパイン) 小 松 友 美	× 16-21 22-20 13-21		○ 21-11 21-12	○ 21-18 14-21 21-19	M 2-1 G 5-3 P 149-143	2
武 藤 優 太 (シャトルラケット85.6) 細 谷 和 実	× 14-21 9-21	× 11-21 12-21		○ 21-14 21-12	M 1-2 G 2-4 P 88-110	3
遠 藤 昇 宏 (藤原バトミントンクラブ) 藁 谷 あ や か	× 15-21 11-21	× 18-21 21-14 19-21	× 14-21 12-21		M 0-3 G 1-6 P 110-140	4

### 男子シングルス (MS)

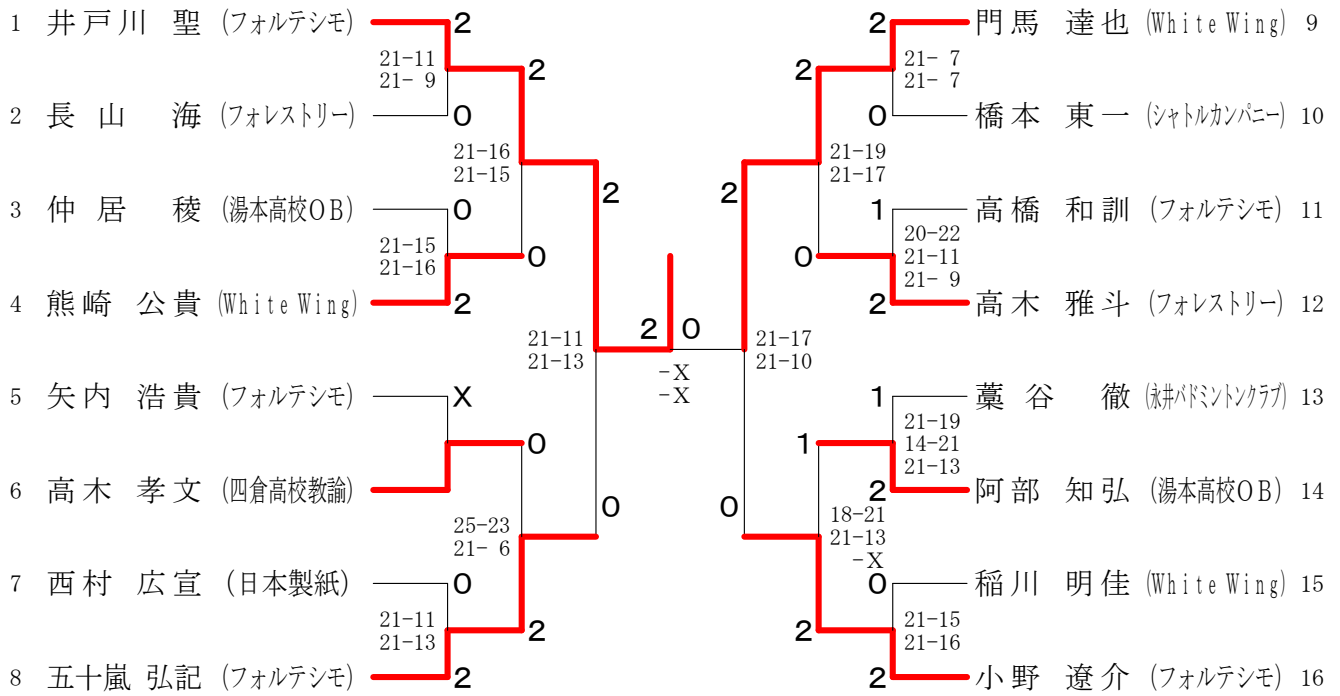

### 女子シングルス (WS)

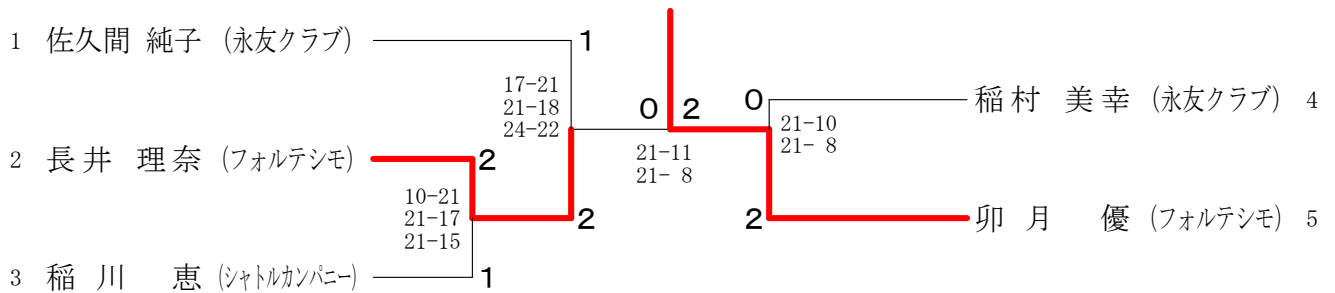



# 栄光のあしあと

種目	回数	1	2	3	4	5	6	7	8	9	10	11	12
	年度	S.43	44	45	46	47	48	49	50	51	52	53	54
一般男子	単	永井祥一 (平商教)	永井祥一 (平商教)	永井祥一 (平商教)	永井祥一 (平商教)	永井祥一 (平商教)	永井祥一 (警女教)	永井祥一 (警女教)	永井祥一 (警女教)	永井祥一 (警女教)	高橋秀之 (日化)	高橋秀之 (日化)	高橋秀之 (日化)
	複	永井(平商教) 宗像(大野中)	永井(平商教) 宗像(大野中)	永井(平商教) 宗像(大野中)	永井(平商教) 宗像(大野中)	永井(平商教) 永井(いわき通)	永井(平商教) 永井(いわき通)	高橋(日化) 古館(日化)	高橋(日化) 古館(日化)	高橋(日化) 古館(日化)	高橋(日化) 古館(日化)	高橋(日化) 古館(日化)	高橋(日化) 古館(日化)
一般女子	単	斎藤美恵子 (平商OG)	太田ゆき子 (小名浜OG)	福地せつ子 (いわき信用)	伏見香代子 (平商OG)	永井香代子 (平商OG)	永井香代子 (平商OG)	永井香代子 (平商OG)	工藤美佐江 (遠藤ス)	作山美代子 (豊間中職)	高橋美奈子 (警女OG)	永井香代子 (平商OG)	永井香代子 (平商OG)
	複	斎藤(平商OG) 佐川(平商OG)	太田(小名OG) 高木(小名OG)	福地(いわき信) 川口(警女OG)	伏見(平商OG) 新妻(平商OG)	永井(平商OG) 鈴木(平商OG)	永井(平商OG) 工藤(遠藤ス)	永井(平商OG) 工藤(遠藤ス)	工藤(遠藤ス) 作山(豊間中職)	伊東(小名OG) 遠藤(小名OG)	高橋(警女OG) 永井(平商OG)	永井(平商OG) 山川(平商OG)	永井(平商OG) 山川(平商OG)
成年男子	単					徳田卓朗 (奥羽)	鶴田泰三 (日化)	古館信義 (日化)	古館信義 (日化)	古館信義 (日化)	徳田卓朗 (奥羽)	山野辺正頼 (日化)	徳田卓朗 (奥羽)
	複					徳田(奥羽) 丹野(奥羽)	徳田(奥羽) 丹野(奥羽)	山野辺(日化) 吾妻(日化)	徳田(奥羽) 丹野(奥羽)	徳田(奥羽) 丹野(奥羽)	田制(日化) 小野(日化)	田制(日化) 小野(日化)	田制(日化) 小野(日化)
成年女子	単												
	複												
一般	混合												
高校女子 2年3年	単	工藤美佐江 (平商)	紺野慶子 (平商)	伏見香代子 (平商)	千葉陽子 (平商)	渡辺多喜子 (平商)	渡辺多喜子 (平商)	渡辺喜美 (平商)	渡辺喜美 (平商)	高橋奈美子 (警女)	篠崎洋子 (警女)	藁谷理子 (警女)	古市真由美 (警女)
	複	工藤(平商) 鈴木(平商)	紺野(平商) 伏見(平商)	伏見(平商) 助川(平商)	千葉(平商) 宮内(平商)	渡辺(平商) 蒲田(平商)	渡辺(平商) 蒲田(平商)	渡辺(平商) 遠藤(平商)	渡辺(平商) 遠藤(平商)	高橋(警女) 白井(警女)	大内(警女) 北山(警女)	志賀(小名浜) 中田(小名浜)	市毛(小名浜) 山中(小名浜)
高校女子 1年	単					猪狩千鶴 (平商)	渡辺喜美 (平商)	松本葉子 (平商)	鈴木美智子 (警女)	四家由美子 (小名浜)	西條靖子 (湯本)	坂本一江 (小名浜)	鈴木明美 (小名浜)
	複					猪狩(平商) 安藤(平商)	渡辺(平商) 川角(平商)	山崎(警女) 高橋(警女)	松本(平商) 阿部(平商)	四家(小名浜) 四家(小名浜)	西條(湯本) 白井(湯本)	坂本(小名浜) 岩瀬(小名浜)	鈴木(小名浜) 渡辺(小名浜)
高校男子 2年3年	単						芳賀 (湯本)	石井直人 (湯本)	太田良光 (湯本)	加藤元啓 (湯本)	加藤元啓 (湯本)	鈴木清 (平商)	小川修一 (平商)
	複						芳賀(湯本) 水口(湯本)	新妻(湯本) 村上(湯本)	太田(湯本) 新妻(湯本)	加藤(湯本) 芳賀(湯本)	加藤(湯本) 佐藤(湯本)	鈴木(平商) 赤津(平商)	関根(高専) 松田(高専)
高校男子 1年	単										鈴木清 (平商)	関根道哲 (平商)	田野清 (平商)
	複										山本(湯本) 大橋(湯本)	阿部(高専) 沢田(高専)	森(平商) 渡辺(平商)

# 栄光のあしあと

種目	回数	13	14	15	16	17	18	19	20	21	22	23	24
	年度	55	56	57	58	59	60	61	62	63	H.1	2	3
一般男子	単	高橋秀之 (日化)	平向一郎 (日化)	高橋秀之 (日化)	高橋秀之 (日化)	高橋秀之 (日化)	黒沢勝敏 (高専)	黒沢勝敏 (高専)	藤田智 (いわき)	藤田智 (いわき)	藤田智 (いわき)	藤田智 (いわき)	藤田智 (いわき)
	複	高橋(日化) 古館(日化)	会川(高専職) 舟山(高専職)	高橋(日化) 古館(日化)	佐藤(湯高OB) 山本(湯高OB)	高橋(日化) 古館(日化)	酒井(高専) 黒沢(高専)	酒井(高専) 黒沢(高専)	佐藤(いわき) 藤田(いわき)	瀬庭(高専) 庄司(高専)	佐藤(いわき) 藤田(いわき)	佐藤(いわき) 藤田(いわき)	佐藤(いわき) 藤田(いわき)
一般女子	単	永井香代子 (平商OG)	古市真由美 (永友クラブ)	山川美佐江 (永友クラブ)	千葉陽子 (カワイ楽器)	伊藤昌代 (奥羽)	千葉陽子 (カワイ楽器)	市毛由美子 (小名浜製練)	千葉陽子 (いわき短教)	篠崎洋子 (いわき)	千葉陽子 (いわき短教)	市毛由美子 (小名浜製練)	千葉陽子 (いわき短教)
	複	市毛(小名OG) 山中(小名OG)	市毛(小名OG) 山中(小名OG)	永井(永友クラブ) 山川(永友クラブ)	山川(永友クラブ) 千葉(カワイ楽器)	鈴木(短大) 五十嵐(短大)	堀口(小名浜) 市毛(小名製練)	千葉(いわ短教) 北山(醫女OG)	千葉陽子 (いわ短教) 篠崎(いわき)	市毛(小名製練) 佐藤(玉川)	千葉陽子 (いわ短教) 篠崎(いわき)	市毛(小名製練) 佐藤(中央)	千葉陽子 (いわ短教) 大河原(労災)
成年男子	単	丹野敦之 (奥羽)	石垣義尚 (飯野クラブ)	徳田卓朗 (奥羽)	石垣義尚 (飯野クラブ)	会川新平 (高専職)	会川新平 (高専職)	奥山芳男 (湯本二小職)	奥山芳男 (湯本二小職)	会川新平 (高専職)	奥山芳男 (湯本二小職)	会川新平 (高専職)	奥山芳男 (湯本二小職)
	複	小野(日化) 江尻(日化)	小野(日化) 江尻(日化)	徳田(奥羽) 丹野(奥羽)	丹野(奥羽) 大杉(奥羽)	丹野(奥羽) 大杉(奥羽)	江尻(日化) 渡辺(日化)	金山(十條製紙) 牧野(十條製紙)	金山(十條製紙) 牧野(十條製紙)	小野(日化) 渡辺(日化)	古館(日化) 渡辺(日化)	古館(日化) 渡辺(日化)	古館(日化) 渡辺(日化)
成年女子	単	/	/	/	/	/	/	/	/	/	/	/	/
	複	/	/	/	/	/	/	/	/	/	/	/	/
一般	混合	/	/	/	/	/	/	/	/	/	/	/	佐藤(いわき) 千葉(いわ短教)
高校女子 2年3年	単	鈴木紀恵 (醫女)	遠藤真弓 (醫女)	荒井美砂子 (醫女)	本田聖子 (醫女)	齋藤千栄美 (平商)	坪井和子 (醫女)	山野辺妙子 (平商)	小川亜佐美 (醫女)	小川亜佐美 (醫女)	草野由紀恵 (平商)	老川昌子 (醫女)	吉田由香 (醫女)
	複	鈴木(醫女) 遠藤(醫女)	遠藤(醫女) 根本(醫女)	荒井(醫女) 増藤(醫女)	渡辺(平商) 山内(平商)	猪狩(平商) 齋藤(平商)	北山(醫女) 坪井(醫女)	草野(平商) 合津(平商)	草野(平商) 国井(平商)	小川(醫女) 中島(醫女)	草野(平商) 三瓶(平商)	青木(好間) 青木(好間)	吉田(醫女) 鈴木(醫女)
高校女子 1年	単	山内利江 (平商)	本田聖子 (醫女)	鈴木正子 (醫女)	志賀知子 (醫女)	山野辺美奈子 (湯本)	草野ゆかり (平商)	小川亜佐美 (醫女)	高木洋子 (平商)	青木光子 (好間)	上達野登希子 (平商)	高橋奈穂子 (湯本)	宗像久美子 (平商)
	複	渡辺(平商) 山内(平商)	本田(醫女) 永山(醫女)	石戸(小名浜) 坂本(小名浜)	佐川(好間) 須藤(好間)	塩田(醫女) 小野(醫女)	草野(平商) 合津(平商)	小川(醫女) 小室(醫女)	鈴木(好間) 遠藤(好間)	鈴木(平商) 草野(平商)	酒井(小名浜) 遠藤(小名浜)	大谷(平商) 山内(平商)	伊藤(勿来) 小野(勿来)
高校男子 2年3年	単	矢沢仁一 (平商)	渡辺兼次 (平商)	山野辺好弘 (平商)	石川安秀 (湯本)	黒沢勝敏 (高専)	宮本健一郎 (湯本)	庄司英治 (高専)	福田健太郎 (高専)	中村一義 (高専)	笹島裕一 (湯本)	三浦義行 (平商)	鈴木隆一郎 (湯本)
	複	矢沢(平商) 森(平商)	山野辺(湯本) 松崎(湯本)	山野辺(湯本) 夏井(湯本)	石川(湯本) 強口(湯本)	酒井(高専) 飯塚(高専)	宮本(湯本) 江蓮(湯本)	庄司(高専) 瀬庭(高専)	福田(高専) 神田(高専)	中村(高専) 小笹(高専)	笹島(湯本) 柳内(湯本)	椎名(小名浜) 戸田(小名浜)	井上(湯本) 海野(湯本)
高校男子 1年	単	鈴木康夫 (平商)	石川安秀 (湯本)	飯塚敏三 (高専)	宮本健一郎 (湯本)	高桑新 (湯本)	福田健太郎 (高専)	神田敏和 (高専)	長谷川真士 (湯本)	根本勇一 (高専)	鈴木明久 (湯本)	三瓶真一 (湯本)	加藤昌幸 (好間)
	複	山野辺(湯本) 松崎(湯本)	安島(湯本) 作山(湯本)	黒沢(高専) 酒井(高専)	宮本(湯本) 大泉(湯本)	佐藤(湯本) 高桑(湯本)	大楽(高専) 福田(高専)	池田(湯本) 手塚(湯本)	大口(湯本) 長谷川(湯本)	椎名(小名浜) 戸田(小名浜)	猪狩(高専) 猪狩(高専)	福川(高専) 古谷(高専)	山下(湯本) 鈴木川(湯本)

# 栄光のあしあと

種目	回数	25	26	27	28	29	30	31	32	33	34	35	36	
	年度	4	5	6	7	8	9	10	11	12	13	14	15	
一般男子	単	藤田智 (いわき)	藤田智 (小名嶺)	中村昌広 (福島高専)	鈴木直人 (福島高専)	高木孝文 (茨城大)	高木孝文 (茨城大)	遠藤峰盛 (東日本国際大)	遠藤峰盛 (東日本国際大)	本多裕樹 (小名浜しゃとる)	高木孝文 (フォルテシモ)	伊深英晃 (東日本国際大)	高木孝文 (フォルテシモ)	
	複	佐藤(いわき) 藤田(いわき)	佐藤(いわき) 藤田(いわき)	阿部 (いわ短) 遠藤峰盛 (いわ短)	及川(東芝タン) 中村(東芝タン)	高木孝文 (茨城大) 遠藤峰盛 (東日国大)	高木孝文 (茨城大) 遠藤峰盛 (東日国大)	遠藤峰盛 (東日国大) 三瓶真一 (フォルテシモ)	遠藤峰盛 (東日国大) 高木孝文 (フォルテシモ)	鈴木 (フォルテシモ) 三瓶 (フォルテシモ)	遠藤峰盛 (フォルテシモ) 高木孝文 (フォルテシモ)	鈴木(東日国大) 伊深英晃 (東日国大)	遠藤峰盛 (昌平職員) 高木孝文 (フォルテシモ)	
一般女子	単	佐々木美奈 (いわき短大)	高橋奈穂子 (明星大)	矢吹英子 (いわき短大)	高橋英子 (フォルテシモ)	清野恵 (飯野クラブ)			奥田美雪 (興羽化学)	円通智子 (ラブオール)	円通智子 (ラブオール)	皆川紀代美 (フォルテシモ)	杉山望 (いわき短期大学)	皆川紀代美 (フォルテシモ)
	複	千葉陽子 (いわ短教) 佐々木(短大)	柳岡(塩屋崎) 木田(塩屋崎)	寺井(虎の穴) 佐藤(虎の穴)	山ノ内(フェニク) 大竹(フェニク)	山ノ内(フェニク) 大竹(フェニク)	長山(ファースト) 小泉(ファースト)	山ノ内(フェニク) 大竹(フェニク)	小椋(フォルテシモ) 山崎(フォルテシモ)	山野辺(フェニク) 小松(フェニク)	水野谷(ラブオール) 円通(ラブオール)	杉山(いわ短大) 大橋(いわ短大)	似鳥恵美 (フォルテシモ) 井水里美 (フォルテシモ)	
成年男子	単	奥山芳男 (湯本二小職)	奥山芳男 (湯本二小職)	会川新平 (高専職)	会川新平 (高専職)	奥山芳男 (シャトル組)	奥山芳男 (シャトル組)	会川新平 (アーバン)	奥山芳男 (シャトル組)	渡辺隆男 (日本化成)	本多俊一 (小名浜しゃとる)	本多俊一 (小名浜しゃとる)	本多俊一 (小名浜しゃとる)	
	複			森高(飯野) 山田(飯野)	佐藤(アーバン) 高島(アーバン)	石井要一 (日本化成) 柳井(ラブオール)	高島(ファースト) 大谷(ファースト)	本多俊一 (小名浜) 佐藤(フェニク)	石井要一 (日本化成) 岡部(日化)	本多俊一 (小名浜) 佐藤(フェニク)	本多俊一 (小名浜) 佐藤(フェニク)	片山(三菱ウエル) 千葉(三菱ウエル)	小川原(植田) 渡辺(植田)	
成年女子	単				長山紀子 (ファースト)				上遠野京子 (フェニックス)		福村美幸 (ファースト)			
	複			新妻(飯野) 野木(飯野)	佐藤(アーバン) 薄井(アーバン)	和田(勿来) 高木(勿来)		高島(ファースト) 小野寺(ファースト)	吉田(永友) 永井(永友)	永井(永友) 長山(ファースト)	大竹 (フェニックス) 山野辺 (フェニックス)	山野辺 (フェニク) 小松 (フェニク)		
一般	混合	会川(高専職) 大河原(労災)	宮内(飯野) 清野(飯野)	会川(高専職) 長山(ファースト)	吉田 (フォルテシモ) 牧野 (フォルテシモ)	岡部(日化) 鈴木(しゃと88)	川村(しゃと88) 佐藤(しゃと88)	佐藤(フェニク) 大竹(フェニク)	本多(小名浜) 石井(フェニク)	平向(日化) 小野(ブルー)	関口賢史 (フォルテシモ) 皆川紀代美 (フォルテシモ)	永山正和 (フォルテシモ) 皆川紀代美 (フォルテシモ)	関口賢史 (フォルテシモ) 井水里美 (フォルテシモ)	
高校女子 2年3年	単	生田目君恵 (湯本)	生田目君恵 (湯本)	井水里美 (湯本)	井水里美 (湯本)	丸山さゆり (平商)	緑川文 (平商)	根本由香 (好間)						
	複	鈴木(湯本) 古屋敷(湯本)	鈴木(湯本) 井水(湯本)	井水(湯本) 中村(湯本)	小笹牧子 (湯本) 椎名晃子 (湯本)	小笹牧子 (湯本) 椎名晃子 (湯本)	照井(勿来) 大野(勿来)	大庭 (湯本) 酒井 (湯本)	齊藤真奈美 (湯本) 若松幸恵 (湯本)				大須賀望 (磐城桜が丘) 志賀沙織 (磐城桜が丘)	
高校女子 1年	単	鈴木圭子 (小名浜)	草野友香 (磐女)	二瓶恵 (小名浜)	蛭田敦子 (平商)	本田佳奈子 (平商)				片寄千尋 (湯本)	名和由香里 (湯本)	赤津真美 (勿来)		
	複	皆川(湯本) 細川(湯本)	古市(磐女) 草野(磐女)	熊谷(遠野) 深瀬(遠野)	伊藤(勿高) 照井(勿高)	大庭(湯本) 酒井(湯本)								
高校男子 2年3年	単	鈴木直人 (高専)	鈴木直人 (高専)	高木孝文 (湯本)	小野貴大 (湯本)	大和田智弘 (高専)	榎田夏樹 (高専)	芳賀悠太 (湯本)	芳賀悠太 (湯本)		本多裕樹 (湯本)	本多裕樹 (湯本)	遠藤浩明 (湯本)	
	複	遠藤(好間) 阿部(好間)	矢内(湯本) 高木(湯本)	矢内(湯本) 高木(湯本)	中西(平商) 佐藤(平商)	高萩(勿工) 芳賀(勿工)	緑川(湯本) 鈴木(湯本)	根本 (好間) 阿部 (好間)		渡辺 (勿来工業) 赤星 (平商業)		本多裕樹 (湯本) 田中一弘 (湯本)	吉田正人 (湯本) 安島義之 (湯本)	
高校男子 1年	単	高木孝文 (湯本)	小野貴大 (湯本)	遠藤隆行 (好間)	高萩勇樹 (好間)	草野寿史 (好間)	大谷誠 (いわき海星)	丹治淳 (勿来工業)			日下晃徳 (勿来工業)	酒井宏基 (勿来工業)	荒川徹 (勿来工業)	
	複	野内(好間) 酒井(好間)	吉川(勿工) 会川(勿工)	遠藤(好間) 小林(好間)	高萩(好間) 高萩(好間)	草野(好間) 新田(好間)								

# 栄光のあしあと

種目	回数	37	38	39	40	41	42	43	44	45	46	47	48
	年度	16	17	18	19	20	21	22	23	24	25	26	27
一般男子	単	高木 孝文 (磐城桜が丘教)	高木 孝文 (磐城桜が丘教)	高木 孝文 (磐城桜が丘教)	杉 薫 (フォルテシモ)	矢内 浩貴 (フォルテシモ)	鈴木 英治 (フォルテシモ)	門馬 達也 (WhiteWing)	小林 広樹 (フォルテシモ)	五十嵐 弘記 (フォルテシモ)	門馬 達也 (WhiteWing)	小野 将治 (小野ファミリー)	
	複	門馬 達也 (WhiteWing) 渡辺 元気 (WhiteWing)	遠藤 峰盛 (昌平愛職員) 高木 孝文 (桜が丘教諭)	杉 薫 (フォルテシモ) 門馬 達也 (WhiteWing)	杉 薫 (フォルテシモ) 門馬 達也 (WhiteWing)	門馬 達也 (WhiteWing) 杉 薫 (WhiteWing)	遠藤 峰盛 (昌平愛職員) 高木 孝文 (桜が丘教諭)	高橋 和訓 (フォルテシモ) 矢内 浩貴 (フォルテシモ)	遠藤 峰盛 (国際大職員) 五十嵐 弘記 (相馬屋)	遠藤 浩明 (相馬屋) 小野 遼介 (フォルテシモ)	高橋 和訓 (フォルテシモ) 矢内 浩貴 (フォルテシモ)	門馬 達也 (WhiteWing) 小野 遼介 (WhiteWing)	井戸川 聖 (フォルテシモ) 小野 遼介 (共立学院クラブ)
一般女子	単	高橋 涼子 (アルバイン)		渡邊 薫 (アルプス電気)	稲村 美幸 (永友クラブ)	稲村 美幸 (アルバイン)	齋藤 理紗 (フォルテシモ)	沼崎 夢未 (中央台北中)	渡辺 真名 (小名浜一中)	渡邊 遙 (フォルテシモ)		佐久間 純子 (いわき共立 学院クラブ)	
	複	斉藤 理沙 (フォルテシモ) 井通 智子 (フォルテシモ)		丹野 仁美 (フォルテシモ) 鈴木 史実 (フォルテシモ)	古橋 由紀子 (ファースト) 円通 智子 (ラブオール)	片寄 千尋 (フォルテシモ) 菅野 聡美 (フォルテシモ)	加藤 良子 (永友クラブ) 吉井 典子 (永友クラブ)	吉井 典子 (永友) 芳賀 ちはる (永友)	佐久間 純子 (フォルテシモ) 柴田 香奈江 (フォルテシモ)	小野 由美恵 (フォルテシモ) 渡邊 遙 (フォルテシモ)	皆川 紀代美 (フォルテシモ) 柴田 香奈江 (フォルテシモ)	小野 由美恵 (フォルテシモ) 渡邊 遙 (フォルテシモ)	小野 千史 (共立学院クラブ) 卯月 優 (磐城桜が丘OG)
成年男子	単	根本 正辰 (湯本高校職員)	本多 俊一 (小名浜しやとる)	三瓶 真一 (Little Star)	三瓶 真一 (Little Star)	三瓶 真一 (Little Star)	三瓶 真一 (Little Star)	三瓶 真一 (Little Star)	三瓶 真一 (Little Star)	三瓶 真一 (Little Star)	高木 孝文 (磐城桜が丘教諭)	土佐 正規 (共立病院)	
	複	薄葉 淳 (日化) 岡部 (日化)	加藤 隆 (中央シャトル) 鈴木 (中央シャトル)	石井 要一 (日本化成) 薄葉 淳 (日本化成)	大沼 繁 (ブルーシャトル) 鈴木 佳弘 (吹ノ湯旅館)	大沼 繁 (ブルー) 鈴木 佳弘 (吹ノ湯旅館)	三瓶 真一 (Little Star) 薄葉 淳 (日本化成)	小松 勇司 (しゃとるオールワン) 鈴木 佳弘 (吹ノ湯旅館)	横山 隆之 (きんせい) 三瓶 真一 (Little Star)	小松 勇司 (しゃとるオールワン) 小西 康之 (フェニックス)	安藤 嘉健 (わかパドゥ) 矢渡 正行 (きんせい)	小西 康之 (フェニックス) 中澤 秀夫 (シャトル組)	
成年女子	単	水野谷 佳代 (ラブオール)		稲村 美幸 (永友クラブ)	渡辺 コウ (小名浜シャトル)	花泉 昌代 (アルバイン)	本多 福美 (小名浜しやとる)						
	複	長 山 (ファースト) 古橋 (ファースト)	長 山 (ファースト) 古橋 (ファースト)	大木 弘美 (ファーストしやとる) 稲村 美幸 (永友クラブ)	大竹 静香 (フェニックス) 山野辺 真由美 (フェニックス)	円通 智子 (しゃとるしやとる) 千葉 里美 (永友)	加藤 優子 (レモンシャトル) 岩井 弘子 (レモンシャトル)	長山 紀子 (ファースト) 山野辺 伸子 (ファースト)	鈴木 恵美子 (アルバイン) 高野 元子 (きんせい)	鈴木 恵美子 (アルバイン) 高野 元子 (きんせい)			
一般	混合	井水 里美 (フォルテシモ) 高木 孝文 (フォルテシモ)	渡辺 元気 (WhiteWing) 小平 (WhiteWing)	加藤 元啓 (中央しやとる) 大木 弘美 (ファーストしやとる)	山本 佳和 (フォルテシモ) 八島 彩 (フォルテシモ)	鈴木 智統 (古河電池) 千葉 里美 (永友)	高木 孝文 (磐城桜が丘教諭) 齋藤 理紗 (フォルテシモ)	鈴木 英治 (フォルテシモ) 渡邊 薫 (アルプス電気)	小林 広樹 (フォルテシモ) 柴田 香奈江 (フォルテシモ)	遠藤 浩明 (相馬屋) 丹野 仁美 (フォルテシモ)	遠藤 峰盛 (フォルテシモ) 小松 由美恵 (フォルテシモ)	木目澤 則夫 (きんせい) 加藤 良子 (永友)	
高校女子 2年3年	単				蛭田 麻衣子 (湯本)	矢内 小百合 (平商業)	矢内 小百合 (平商業)	卯月 優 (磐城桜が丘)	薄葉 なつみ (福島高専)	薄葉 なつみ (福島高専)	薄葉 なつみ (福島高専)	山口 亜莉奈 (湯本)	山口 亜莉奈 (湯本)
	複	坂本 由香 (平工業) 中野 萌 (平工業)			高木 知穂 (湯本) 蛭田 麻衣子 (湯本)	高木 知穂 (湯本) 蛭田 麻衣子 (湯本)	矢内 小百合 (平商業) 渡邊 遥 (平商業)	卯月 優 (磐城桜が丘) 渡邊 なつみ (磐城桜が丘)	野木 愛美 (湯本) 三輪 瞳 (平商業)	仲居 彩 (湯本) 藁谷 美貴 (湯本)	山口 亜莉奈 (湯本) 永山 涼加 (湯本)	山口 亜莉奈 (湯本) 永山 涼加 (湯本)	山口 亜莉奈 (湯本) 永山 涼加 (湯本)
高校女子 1年	単			高木 麻衣 (湯本)	平澤 和佳 (磐城)	門馬 優美 (小名浜)	宮澤 貴恵 (磐城桜が丘)	杉本 十和恵 (いわき光洋)	鈴木 詩織 (磐城桜が丘)	深井 里奈 (昌平)	三瓶 真由香 (磐城桜が丘)	市井 春花 (いわき光洋)	安斎 未来 (いわき海星)
	複												
高校男子 2年3年	単	遠藤 浩明 (湯本)	遠藤 浩明 (湯本)	熊谷 賢二 (湯本)	井戸川 聖 (磐城桜が丘)	井戸川 聖 (磐城桜が丘)	小松 諒祐 (磐城桜が丘)	奥田 雄紀 (いわき光洋)	熊谷 大樹 (磐城桜が丘)	奥田 雄紀 (いわき光洋)	高木 雅斗 (いわき海星)	草野 翼 (好間)	阿部 勝哉 (平工業)
	複	蛭田 雅樹 (湯本) 遠藤 浩明 (湯本)		藁谷 竜也 (湯本) 熊谷 賢二 (湯本)	井戸川 聖 (磐城桜が丘) 小松 諒祐 (磐城桜が丘)	井戸川 聖 (磐城桜が丘) 志賀 俊則 (湯本)	小松 諒祐 (磐城桜が丘) 吉田 克也 (磐城桜が丘)	阿部 雄介 (湯本) 吉田 克也 (磐城桜が丘)	仲居 稜 (湯本) 阿部 晃平 (平工業)	熊谷 大樹 (磐城桜が丘) 橋本 翔 (磐城桜が丘)	大出 拓実 (平工業) 玉川 京汰 (平工業)	中島 永吉 (勿来工業) 馬目 大器 (勿来工業)	草野 凌 (勿来工業) 佐藤 航輝 (勿来工業)
高校男子 1年	単	比佐 雄太郎 (磐城桜が丘)	大沼 将之 (好間)	平子 翔 (いわき海星)		田 久 司 (湯本)	佐藤 聖 (福島高専)	久野 裕哉 (福島高専)		小野 拓実 (いわき海星)	岡田 大和 (磐城)	中塚 敏尚 (福島高専)	大塚 寛己 (いわき海星)
	複												

# 栄光のあしあと

	回数	49
種目	年度	28
一般男子	単	
	複	
一般女子	単	
	複	
成年男子	単	/
	複	/
成年女子	単	/
	複	/
一般	混合	/
高校女子 2年3年	単	
	複	
高校女子 1年	単	
	複	/
高校男子 2年3年	単	
	複	
高校男子 1年	単	
	複	/